

# Wo Innovation leuchtet: **Zukunftssichere Lichttechnik**



Flächenstrahler

Hallenbeleuchtung

Mobile Arbeitsleuchten

360°-Leuchten

Handleuchten

Qualität für die Besten.

**eLEKTRON**BERLIN®

# Elektron Berlin – Ihr Partner für sichere Elektrotechnik und innovative LED-Lösungen.

Seit über 100 Jahren steht Elektron Berlin GmbH für Qualität, Verlässlichkeit und technisches Know-how. Ob Fachhandwerk, Industrie oder Installationsbetrieb – wir liefern elektrotechnische Lösungen, die im Arbeitsalltag überzeugen: Praxisnah, robust und auf dem neuesten Stand der Technik.

Unser Sortiment umfasst ein breites Spektrum an Spezialartikeln – von Leitungen, Kabeltrommeln und CEE-/Schutzkontakt-Material über Energieverteiler bis hin zu Lösungen für Kleinspannung und moderne LED-Technik. Dabei setzen wir auf geprüfte Qualität, faire Preise und schnelle Verfügbarkeit.

## **LED-Technik – leistungsstark, effizient, zukunftsicher**













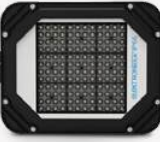







In diesem LED-Katalog finden Sie ausgewählte Highlights aus unserem Lichttechnik-Sortiment – mit zahlreichen Neuheiten und technologischen Weiterentwicklungen wie:

- ▶ Flächenstrahler der neuesten Generation – leistungsstark, langlebig und energieeffizient
- ▶ Innovative Leuchtbandsysteme – flexibel planbar, schnell montiert
- ▶ Mobile Akku-Handleuchten und Arbeitsleuchten – Ideal für Baustellen, Handwerker, Dienstleister

Wir bieten Ihnen Lösungen an, die in der Praxis bestehen – heute und morgen. Dafür setzen wir auf langjährige Erfahrung, technisches Fachwissen und ein gutes Gespür für die Anforderungen im Profi-Bereich.



# Inhalt

<p>NEU</p>  <p>6</p>	<p>NEU</p>  <p>8</p>	<p>NEU</p>  <p>8</p>	<p>NEU</p>  <p>10</p>
<p>NEU</p>  <p>12</p>	 <p>14</p>	 <p>16</p>	 <p>18</p>
 <p>20</p>	 <p>21</p>	 <p>22</p>	 <p>24</p>
 <p>25</p>	 <p>26</p>	 <p>27</p>	 <p>28</p>
 <p>29</p>	 <p>30</p>	 <p>31</p>	 <p>32</p>



33

LED-Rohrleuchte



36

LED-Arbeitsleuchte 360° 2.0  
Kompakt / XL



37

UFO-Arbeitsleuchte  
LED



38

LED-Kofferleuchte



39

Stative + Traversen



40

LED-Akku-Handleuchte



41

LED-Akku-Faltleuchte 2.0



NEU

42

LED-Taschenlampe Carbon



NEU

43

LED-Akku-Teleskop-Taschenlampe



NEU

44

LED-Akku-Kopfleuchte 2.0



NEU

45

LED-Akku-Leuchte Mini



NEU

46

LED-Akku-Stiftleuchte 2.0



46

LED-Akku-  
Handscheinwerfer



47

Bewegungsmelder  
360°



47

Montagehilfen



INFO

48

Arbeitsstättenrichtlinien  
Beleuchtungsstärken

# Wissenswertes zur LED-Technik



Online-  
Beleuchtungsplan!

Einfach die richtige Leuchte und die benötigte Anzahl rausfinden.

[www.elektron-berlin.de](http://www.elektron-berlin.de)

## → Lumen (Lichtstrom), Lumen pro Watt (Lichtausbeute) und Lux (Beleuchtungsstärke)

### Lichtstrom (Lumen, lm)

Der Lichtstrom ist die von einer Leuchte in den gesamten Raum abgegebene, sichtbare Lichtmenge. Dieser Wert ist in der Praxis nur wenig aussagekräftig.

Bei der Lumenangabe beziehen wir uns auf den Lichtstrom der gesamten Leuchte (=Nettowert). Der reine Lichtstrom der LEDs ist höher (= Bruttowert).

### Lichtausbeute (Lumen pro Watt, lm/W)

Durch die Division des Lichtstroms durch die elektrische Leistung einer Leuchte erhält man die Lichtausbeute. Ein hoher Wert bedeutet eine hohe Energieeffizienz.

### Beleuchtungsstärke (Lux, lx)

Die Beleuchtungsstärke ist die nutzbare Lichtmenge, welche tatsächlich auf der zu beleuchtenden Fläche ankommt. Ihr Wert hängt vom Lichtstrom und Abstrahlwinkel (Linse, Reflektor) der Leuchte ab. Helle und reflektierende Oberflächen und weitere Leuchten in der Nähe erhöhen die Beleuchtungsstärke.

## → Infos zu Beleuchtungsstärken nach Arbeitsstättenrichtlinien, ab Seite 48.

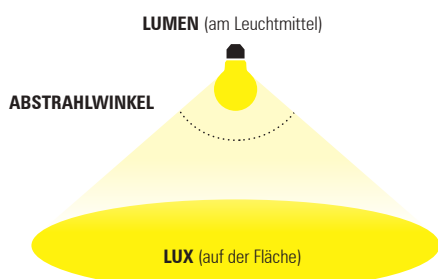

## → Lichtkegel

Die Beleuchtungsstärke (in Lux) ist im Zentrum des Lichtkegels am höchsten und nimmt zum Rand hin ab. Ein kleinerer Abstrahlwinkel (z. B. 50° oder 60°) erzeugt einen schmalen, konzentrierten Lichtkegel, geeignet für eine konzentrierte Ausleuchtung schmaler Flächen sowie bei hohen Decken. Ein größerer Abstrahlwinkel (z. B. 90° oder 120°) führt zu einem breiteren Lichtkegel und sorgt für eine homogene, flächendeckende Ausleuchtung. Überlappen sich die Lichtkegel mehrerer Leuchten, summiert sich die Beleuchtungsstärke.

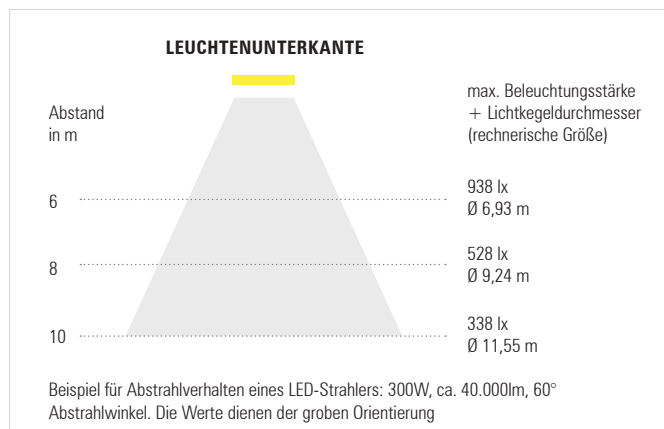

## → Farbtemperatur, Lichtfarbe (Kelvin, K)

Mit der Farbtemperatur bzw. Lichtfarbe wird der Farbeindruck für den Betrachter einer Leuchte als Wert angegeben. Eine geringe Farbtemperatur bedeutet ein warmes, wohnliches Licht; eine hohe Farbtemperatur bedeutet sachliches, kaltweißes Licht.

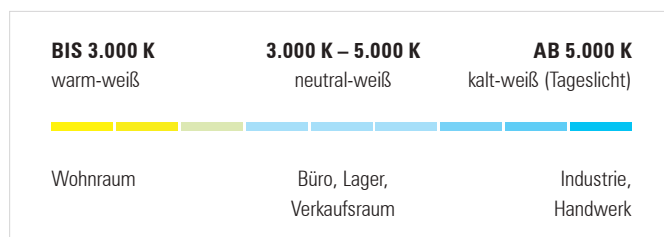

## → Aufbau einer LED-Leuchte am Beispiel des LED-Hallentiefstrahler 2.1

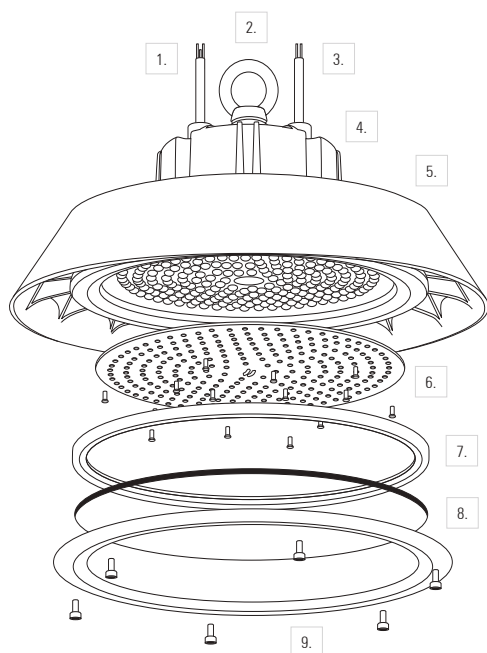

1. Anschlussleitung 3pol., 1,5 m
2. Robuste Ringöse zur sicheren Aufhängung / Montage
3. Anschlussleitung für Dimmfunktion 2pol., 30 cm
4. Treiber
5. Gehäuse (Kühlkörper)
6. LEDs und Linsenscheibe
7. Dichtung
8. Abdeckscheibe
9. Halterungsring

### Treiber

Der Treiber (oft noch Vorschaltgerät genannt) wandelt die Wechselspannung des Stromnetzes in eine Gleichspannung zum Betreiben der LED-Chips um. Die Treiber sind aufwändige elektronische Bauteile: Ihre Produktspannweite reicht von einem einfachen Ein-/Aus-Schalten der Leuchte über das Dimmen bis hin zu computer-gesteuerten Funktionen wie Lichtsteuerungen und Konstantlichtstrom-Regelungen.

### Gehäuse (Kühlkörper)

Das Gehäuse einer LED-Leuchte erfüllt zwei Funktionen: Zum einen hält es die einzelnen Komponenten zusammen und ermöglicht die Montage z.B. an Wänden und Decken. Es schützt alle Komponenten vor mechanischen Einflüssen und Witterung. Zum anderen bildet das Gehäuse den Kühlkörper, der die Wärme von den LEDs abführt. Für eine lange Lebensdauer der Leuchte sind die Form und das Material des Gehäuses sehr wichtig.

### LEDs

Die LEDs erzeugen aus dem Gleichstrom des Treibers das Licht. Durch die Auswahl der LEDs werden die Farbtemperatur, der Farbwiedergabeindex und die maximale Lichtausbeute einer Leuchte festgelegt. Hochwertige LEDs zeichnen sich durch eine lange Lebensdauer und einen geringen Rückgang des Lichtstroms über die Betriebsdauer aus.

### Scheiben und Linsen

Die LEDs einer Leuchte werden durch eine Glasscheibe oder Kunststoffscheibe geschützt. Die Linsenscheiben aus i. d. R. Polycarbonat ermöglichen zusätzlich eine Steuerung der Lichtverteilung. Viele unserer Leuchten können mit verschiedenen Linsen ausgestattet werden und sind im Abstrahlprofil dementsprechend variabel.

## → Farbwiedergabeindex (Ra-Wert)

Der Farbwiedergabeindex gibt an, wie natürlich Farben durch das Licht einer Leuchte wirken. Durch Leuchten mit einem hohen Farbwiedergabeindex erscheinen Farben wie in natürlichem Sonnenlicht (Ra-Wert 100).



Hoher Ra-Wert



Niedriger Ra-Wert

## → Richtwerte Beleuchtungsstärke





# LED-Kompakt-Arbeitsleuchte 100 W

- ▶ Kompakter, hocheffizienter LED-Strahler für mobilen Einsatz
- ▶ Perfekt für harte und schmutzige Arbeitsbedingungen
- ▶ Schutzart IP66: Einfache Reinigung mit Wasserschlauch möglich
- ▶ Montiert im Gestell: Leichter Transport und sicherer Stand
- ▶ Äußerst widerstandsfähig – IK10
- ▶ 13.200 Lumen bei nur 100 Watt
- ▶ Montiert mit 5 m ELPUR®-Leitung 3G1,5
- ▶ Anflexierter Schutzkontaktstecker 16 A/250 V
- ▶ Kundenaufdruck auf Leitung möglich
- ▶ Auch als 42 V-Ausführung erhältlich

Leistung	100 W	100 W
Eingangsspannung	230 V AC	42 V AC
Nennfrequenz	50/60 Hz	50/60 Hz
Lichtstrom	13.200 lm	13.200 lm
Lichtausbeute	132 lm/W	132 lm/W
Abstrahlwinkel d. Linsentechnik	breitstrahlend	breitstrahlend
Farbtemperatur	5.000 K	5.000 K
Farbwiedergabindex (Ra)	>80	>80
Klemmbereich	bis 3G1,5	bis 2X1,5
Umgebungstemperatur	-30°C - +50°C	-30°C - +50°C
Schutzklasse	I	III
Schutzart	IP66	IP66
Stoßfestigkeitsgrad	IK10	IK10
Gehäusewerkstoff	Aluminium, Edelstahl	
Linsenwerkstoff	Polycarbonat	
Maße im Gestell (BxHxT)	330 x 425 x 240 mm	
Gewicht im Gestell	9,2 kg	

LEITUNG + STECKER  
IN 5 FARBEN

BIS ZU 120 ZEICHEN  
AUFDRUCK  
AUF LEITUNG MÖGLICH

EINZELPRÜFUNG NACH  
DGVV V3





 IP66

Anschlussfertig montiert mit einer 5 m langen und individuell bedruckbaren ELPUR®-Anschlussleitung mit anflexiertem Stecker

Montage auf Stativ möglich

Auch mit 10 m ELPUR® erhältlich.

## Besonderheiten



### D-ZEICHEN

- ▶ D-Brandschutzkennzeichen (EN 60598-2-24)
- ▶ Zugelassen für feuergefährdete Betriebsstätten



### EINZIGARTIGES KONZEPT

- ▶ Speziell entwickelte LED-Linsen
- ▶ Geschützt in massiver Edelstahlplatte
- ▶ Maximaler Schutz und maximale Stoßfestigkeit (IK10)



### JUSTIERBARER LEUCHTENWINKEL

- ▶ Blitzschnelle Verstellbarkeit ohne Werkzeug



### ELPUR®-ANSCHLUSSLEITUNG

- ▶ Leitung aus Spezial-Polyurethan
- ▶ Außenmantel mit weißer Innenfarbe
- ▶ Hochbelastbares Tragorgan
- ▶ In 5 Signalfarben erhältlich



### SANDSTRAHLSCHUTZGITTER

- ▶ Optional erhältlich
- ▶ Leicht aufzurüsten
- ▶ Aus massivem Edelstahl



### SELBSTKLEBENDE SCHUTZFOLIE

- ▶ Optional erhältlich
- ▶ Speziell für LED-Kompakt-Arbeitsleuchte

Ausführung	Zugang	Blau	Orange	Grün	Pink	Gelb
LED-Kompakt-Arbeitsleuchte 100 W im Gestell	5 m ELPUR®-Leitung 3G1,5 mit Stecker 16 A/250 V	045172G21	045172G31	045172G41	045172G51	045172G61
LED-Kompakt-Arbeitsleuchte 100 W	unmontiert, ohne Gestell			045172		
LED-Kompakt-Arbeitsleuchte 100 W / 42 V im Gestell	5 m ELPUR®-Leitung 2X1,5, CEE-Stecker 16 A/42 V	045182G21	045182G31	045182G41	045182G51	045182G61
LED-Kompakt-Arbeitsleuchte 100 W / 42 V	unmontiert, ohne Gestell			045182		

Optionales Zubehör	Art.-Nr.
Stativ 1,10 – 3,40 m (mit DIN Zapfen: Art.-Nr. 04591FW)	04591
Traverse für 2x LED-Kompakt-Arbeitsleuchte 100 W	0032281

Optionales Zubehör	Art.-Nr.
Selbstklebende Schutzfolie	04517283V10
Sandstrahl-Schutzgitter aus massivem Edelstahl	04517285



LEITUNG + STECKER  
IN 5 FARBEN

BIS ZU 120 ZEICHEN  
AUFDRUCK  
AUF LEITUNG MÖGLICH

EINZELPRÜFUNG NACH  
DGUV V3

# LED- Flächenstrahler 3.0 30 W / 60 W

- ▶ Kompakter LED-Flächenstrahler
- ▶ Hochleistungs-LEDs mit speziellen Linsen
- ▶ Schwarze LED-Platine für unverfälschtes Lichtbild
- ▶ Effizient und energiesparend (> 140lm/W)
- ▶ Robustes Aluminiumgehäuse, schlagfestes Frontglas
- ▶ Spezielle Sandstrahl-Oberflächenbeschichtung
- ▶ Mit Atmungsventil, kein Kondenswasser
- ▶ Wasserdicht nach IP66, schlagfest nach IK08

#### Je nach Ausführung:

- ▶ Für Festinstallation oder mobil im Gestell
- ▶ 5m ELPUR®-Anschlussleitung 3G1,5
- ▶ Anflexierter Schutzkontaktstecker 16 A/250 V
- ▶ Leitung individuell bedruckbar
- ▶ Leitung in 5 verschiedenen Signalfarben

Leistung	30 W	60 W
Eingangsspannung	230 V AC	230 V AC
Nennfrequenz	50/60 Hz	50/60 Hz
Lichtstrom	4.200 lm	9.000 lm
Lichtausbeute	140 lm/W	150 lm/W
Abstrahlwinkel	breitstrahlend	breitstrahlend
Farbtemperatur	5.000 K	5.000 K
Farbwiedergabindex (Ra)	>70	>70
Klemmbereich	bis 3G1,5	bis 3G1,5
Umgebungstemperatur	-30°C - +50°C	-30°C - +50°C
Schutzklasse	I	I
Schutzart	IP66	IP66
Stoßfestigkeitsgrad	IK08	IK08
Maße (BxHxT)	190 x 130 x 69 mm	300 x 220 x 95 mm
Gewicht	1,44 kg	4,1 kg



60 W



Anschlussfertig  
montiert mit einer 5 m  
langen und individuell  
bedruckbaren ELPUR®-  
Anschlussleitung mit  
anflexiertem Stecker

## Besonderheiten



### D-ZEICHEN

- ▶ D-Brandschutzkennzeichen (EN 60598-2-24)
- ▶ Zugelassen für feuergefährdete Betriebsstätten

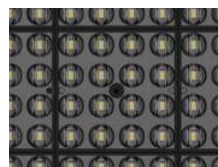

### LED-CHIPS

- ▶ Hochleistungs-LEDs
- ▶ Schwarze LED-Platine
- ▶ Gleichmäßige Lichtverteilung
- ▶ Optimale Ausleuchtung



### GESCHLOSSENES ALUMINIUM-GEHÄUSE

- ▶ Optimaler Schutz vor Staub + Feuchtigkeit
- ▶ Geschützt gegen starkes Strahlwasser nach IP66
- ▶ Atmungsventil verhindert Kondenswasser
- ▶ Gehäuse schlagfest nach IK08



### PRÄZISE AUSRICHTUNG

- ▶ Feinstufiger Verstellmechanismus
- ▶ Für perfekte Winkelverstellung



### PRAKTISCHER LEITUNGSANSCHLUSS (BEI 60W VARIANTE)

- ▶ Einfache Installation durch Anbaustecker
- ▶ Passende Kupplung beiliegend



30 W



**Montagebeispiel**  
Montage auf Stativ möglich

Ausführung	Zugang	Blau	Orange	Grün	Pink	Gelb
LED-Flächenstrahler 3.0 30 W im Gestell	5 m ELPUR®-Leitung 3G1,5 mit anflexiertem Stecker 16 A/250 V	0459603G21V3	0459603G31V3	0459603G41V3	0459603G51V3	0459603G61V3
LED-Flächenstrahler 3.0 30 W	unmontiert	0459603V3				

LED-Strahler werden à 3 Stück geliefert.

Ausführung	Zugang	Blau	Orange	Grün	Pink	Gelb
LED-Flächenstrahler 3.0 60 W im Gestell	5 m ELPUR®-Leitung 3G1,5 mit anflexiertem Stecker 16 A/250 V	0459703G21	0459703G31	0459703G41	0459703G51	0459703G61
LED-Flächenstrahler 3.0 60 W mit Doppelsteckdose im Gestell	5 m ELPUR®-Leitung 3G1,5 mit anflexiertem Stecker 16 A/250 V	0459703GS21	0459703GS31	0459703GS41	0459703GS51	0459703GS61
LED-Flächenstrahler 3.0 60 W	5 m ELPUR®-Leitung 3G1,5 mit anflexiertem Stecker 16 A/250 V	045970321	045970331	045970341	045970351	045970361
LED-Flächenstrahler 3.0 60 W	2 m H07RN-F 3G1,5 mit freiem Leitungsende	04597031				
LED-Flächenstrahler 3.0 60 W	unmontiert, inklusive Kupplung	0459703LA				



NEU

# LED-Modul- Flächenstrahler 3.0

120 / 240 / 480 / 960 W

- ▶ High Performance LED-Flächenstrahler
- ▶ Geeignet für Industrie-, Bau-, Kran-, Flächenbeleuchtungen
- ▶ Hochwertige SMD LEDs der neuesten Generation
- ▶ Schwarze LED-Platine für unverfälschtes Lichtbild
- ▶ Innovative „True Beam“ Linsenoptik:  
Gleichmäßigste Lichtverteilung ohne Streuung
- ▶ Ultra effizient und energiesparend (150lm/W)
- ▶ Extrem robustes Aluminium-Gehäuse
- ▶ Schlagfest nach IK10
- ▶ Staub- und wasserdicht nach IP67
- ▶ Korrosionsbeständige Pulverbeschichtung
- ▶ Modularer Aufbau mit „Kamineffekt“
- ▶ Luftzirkulation zwischen den LED-Modulen
- ▶ Optimales Thermomanagement
- ▶ Wartungsarm (simpler Austausch der Module möglich)
- ▶ Garantiert außergewöhnlich lange Lebensdauer

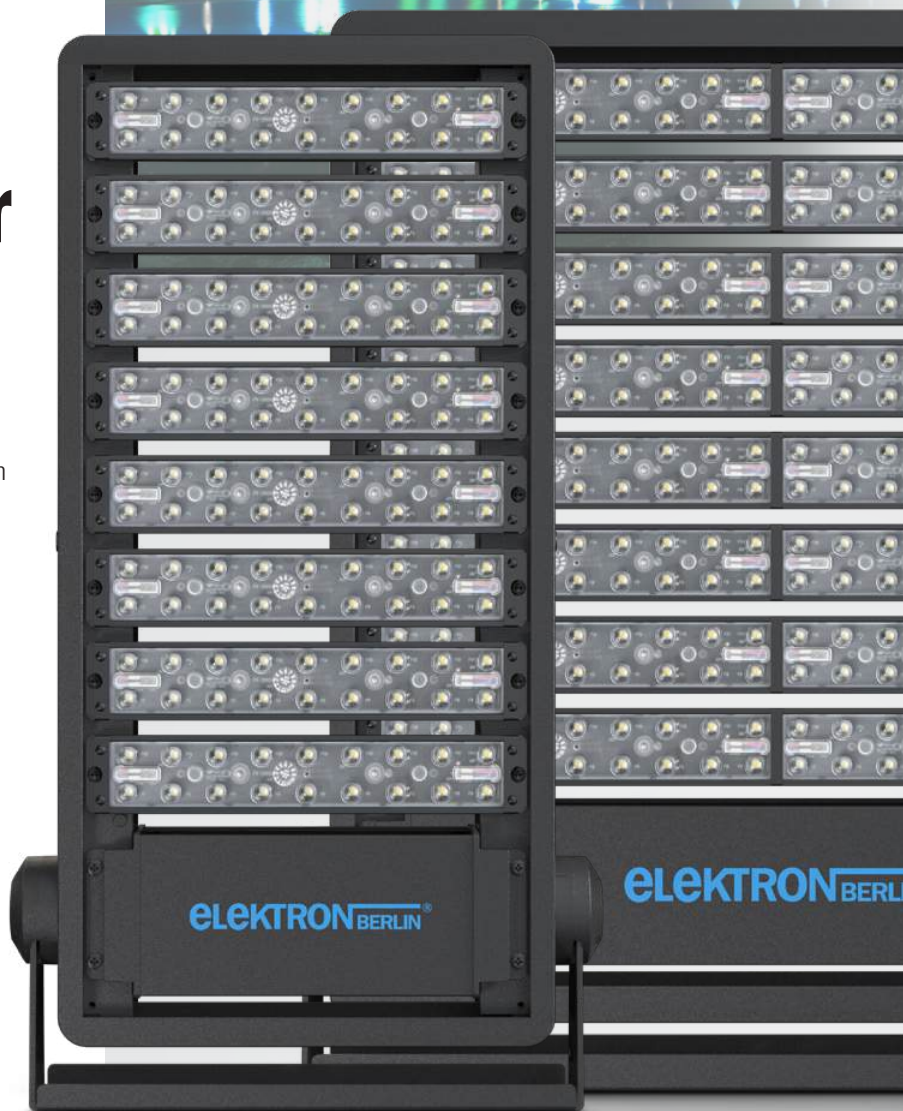

Leistung	120 W	240 W	480 W	960 W
Eingangsspannung	230 V AC	230 V AC	230 V AC	230 V AC
Nennfrequenz	50/60 Hz	50/60 Hz	50/60 Hz	50/60 Hz
Lichtstrom	18.000 lm	36.000 lm	72.000 lm	144.000 lm
Lichtausbeute	150 lm / W	150 lm / W	150 lm / W	150 lm / W
Abstrahlwinkel	breitstrahlend	breitstrahlend	60°	60°
Farbtemperatur	5.000 K	5.000 K	5.000 K	5.000 K
Farbwiedergabeindex (Ra)	>70	>70	>70	>70
Umgebungstemperatur (Betrieb)	-40 °C bis +50 °C	-40 °C bis +50 °C	-40 °C bis +50 °C	-40 °C bis +50 °C
Dimmbar	ja	ja	ja	ja
Elektrischer Anschluss	Klemme für Leitung 3G1,5 mm <sup>2</sup>			
Schutzklasse	I	I	I	I
Schutzart	IP67	IP67	IP67	IP67
Stoßfestigkeitsgrad	IK10	IK10	IK10	IK10
Maße (BxHxT)	369 x 293 x 118 mm	369 x 418 x 118 mm	401 x 717 x 120 mm	675 x 731 x 120 mm
Gewicht	5,6 kg	7,5 kg	11,8 kg	19,0 kg



## Besonderheiten



### LED-CHIPS

- ▶ Hochleistungs-LEDs
- ▶ Schwarze LED-Platine
- ▶ Gleichmäßige Lichtverteilung
- ▶ Optimale Ausleuchtung



### ROBUSTES GEHÄUSE

- ▶ Extrem widerstandsfähige Bausweise nach IK10
- ▶ Staub- und wasserdicht nach IP67



### ARRETIERBARER BÜGEL

- ▶ Individuelle Ausrichtung
- ▶ Feinstufiger Verstellmechanismus



### ANSCHLUSSKASTEN

- ▶ Einfache Installation
- ▶ Kein Eingriff in die Leuchte notwendig



### WÄRMEABLEITUNG

- ▶ Modularer Aufbau
- ▶ Optimales Thermomanagement:
  - ▶ Luftzirkulation zwischen LED-Modulen
  - ▶ Große Kühlrippenflächen



### Online-Beleuchtungsplan

Mit unserer Online-Beleuchtungsplan-Funktion können Sie sich sicher sein, dass Sie nicht nur den richtigen Strahler, sondern auch die richtige Anzahl an LED-Strahlern bei uns kaufen.

[www.elektron-berlin.de](http://www.elektron-berlin.de)



120 W

04599120



240 W

04599240



480 W

04599480



960 W

04599960

CE IP44 IK10 Auf Trommelkörper und Ständer

NEU

# LED-Profi-Leuchtband 2.0

mit ELTROM®2 Aufroller

- ▶ 25 Meter Innen- und Außenbeleuchtung
- ▶ Flexibel einsetzbar dank teilbarer Längen (10m + 15m)
- ▶ Schwarze LED-Platine für unverfälschtes Lichtbild
- ▶ Heavy Duty Ausführung
- ▶ Stoßfest nach IK10
- ▶ Mit Tragorgan, verhindert Reißen und Dehnen
- ▶ Breitstrahlende, homogene Lichtverteilung
- ▶ Leuchtband ist wasserdicht nach IP67
- ▶ Kein Installationsaufwand: Ausrollen und fertig!
- ▶ Alternativ: Fixierung mit optionalen Clips an Decken und Wänden möglich
- ▶ Erweiterung mit weiterem LED-Leuchtband möglich (bis auf Gesamtlänge 100 m)

Leistung	300 W
Eingangsspannung	230 V AC
Nennfrequenz	50/60 Hz
Lichtstrom	1.200 lm pro Meter
Abstrahlwinkel	breitstrahlend
Farbtemperatur	5.000 K
Farbwiedergabindex (Ra)	>80
Umgebungstemperatur	-20°C bis +45°C (Betrieb) 0°C bis +35°C (Lagerung/Montage)
Schutzklasse	II
Schutzart	IP67 (Leuchtband) / IP44 (Stecker)
Stoßfestigkeitsgrad	IK10 (ELTROM®2)
Maße BxHxTxØ (ELTROM®2) / Band	345 x 394 x 230 x 310 mm / 25 m
Gewicht	7,9 kg (5,6 kg ohne ELTROM®2)

GRAVUR  
möglich

5 JAHRE GARANTIE  
Trommelkörper + Ständer



**Plug & Play**

Werkzeugloses Trennen und Verbinden

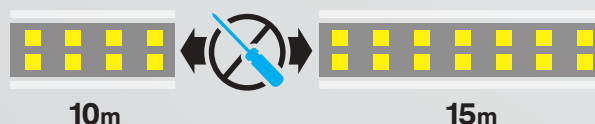

## Neu: mit Tragorgan!

Kein Reißen, kein Dehnen.



ELTROM®2 Aufroller ist in 5 Farben erhältlich.

## Besonderheiten



### WICKELRAUM

- ▶ Achskonstruktion verhindert „Kabelsalat“
- ▶ Kein Einklemmen des Leuchtbandes zwischen Ständer und Trommelkörper
- ▶ LED-Leuchtband muss vor dem Betrieb vollständig abgewickelt werden



### FLEXIBEL UND ROBUST

- ▶ Hohe Flexibilität mit geringem Biegeradius
- ▶ Extrem robust und für den täglichen Baustelleneinsatz

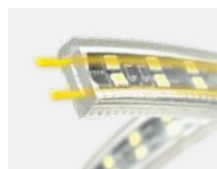

### TRAGORGAN

- ▶ Zugentlastende Wirkung
- ▶ Verhindert Litzenbruch und -dehnung



### PLUG & PLAY

- ▶ Werkzeugloses Trennen und Verbinden
- ▶ Leuchtband in 10m und 15m trennbar
- ▶ Gesamtlänge bis 100m verlängerbar



### ZUBEHÖR

- ▶ Zusätzliche Anschlussleitung
- ▶ 10m und 15m gleichzeitig separat voneinander betreiben

**ART.-NR. 04626086**



### OPTIONAL

- ▶ 100x Kabelbinder 300 x 4,8 mm

**ART.-NR. 01592**

- ▶ 10x Befestigungsclips

**ART.-NR. 04626083V10**

### Artikel

### Verlängerbar

LED-Profi-Leuchtband 2.0  
25m (10m + 15m)  
+ ELTROM®2-Aufroller

+ Anschlussleitung  
(für max. 100m / 1200W)

Gesamtlänge  
verlängerbar  
**Bis 100 m**

LED-Profi-Leuchtband 2.0  
25m (10m + 15m)  
ohne ELTROM®2-Aufroller

Gesamtlänge  
verlängerbar  
**Bis 100 m**

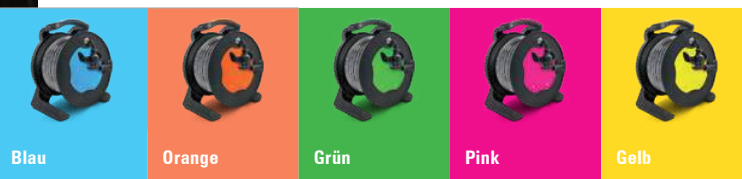

Blau

Orange

Grün

Pink

Gelb

LET10152G2

LET10152G3

LET10152G4

LET10152G5

LET10152G6

L10152G



# Arbeitsleuchte Robusto III LED

- ▶ Mobile Profi-Arbeitsleuchte im robusten Kunststoffgehäuse
- ▶ Extrem hell und effizient – 125 Lumen pro Watt
- ▶ Schutzscheibe aus schlagfestem, satiniertem Polycarbonat
- ▶ Für den härtesten Einsatz im Innen- und Außenbereich
- ▶ Erhältlich in 5 Signalfarben
- ▶ Kostenersparnis: Kein Wechseln der Leuchtmittel nötig
- ▶ Weißes, homogenes, weiches, schattenarmes Licht
- ▶ Geringe Hitzeentwicklung
- ▶ Integrierter Ein-/Ausschalter
- ▶ 2 eingebaute Schutzkontaktsteckdosen, auch bei ausgeschalteter Leuchte zu verwenden
- ▶ Mehrfach arretrierbarer Bügel
- ▶ Stativmontage möglich
- ▶ Montiert mit 5 m ELPUR®-Leitung 3G1,5
- ▶ Anflexierter Schutzkontaktstecker 16 A/250 V
- ▶ Kundenaufdruck auf Leitung möglich

Leistung	40 W
Eingangsspannung	230 V AC
Nennfrequenz	50/60 Hz
Lichtstrom	5.000 lm
Abstrahlwinkel	breitstrahlend
Farbtemperatur	5.000 K
Farbwiedergabeindex (Ra)	>80
Umgebungstemperatur	-20°C bis +40°C
Schutzklasse	I (Version ohne SD: Schutzklasse II)
Schutzart	IP54 (Version ohne SD: IP65)
Stoßfestigkeitsgrad	IK08
Maße (BxHxT)	300 x 332 x 110 mm
Gewicht	2,8 kg (inkl. Leitung)

LEITUNG + STECKER  
IN 5 FARBEN

BIS ZU 120 ZEICHEN  
AUFDRUCK  
AUF LEITUNG MÖGLICH

EINZELPRÜFUNG NACH  
DGVV V3



GRAVUR



Montagebeispiel

Optionales Zubehör	Art.-Nr.
Stativ 1,10 – 3,40 m	04591
Stativ mit DIN-Zapfen 1,10 – 3,40 m	04591FW
Traverse für 1x Robusto II oder III LED	0016286
Traverse für 1x Robusto II oder III LED mit DIN-Halterung	0450291
Traverse für 2x Robusto II oder III LED	0016285
Traverse für 2x Robusto II oder III LED mit DIN-Halterung	0450292
Traverse für 3x Robusto II oder III LED	00162874
Traverse für 3x Robusto II oder III LED mit DIN-Halterung	00162874D
Befestigung für Baugerüste	0016484
Magnethalterung für 1x Robusto II oder III LED	0016582
Magnethalterung für 2x Robusto II oder III LED	0016583

IK08

Nr. 30001053

Made in  
GermanyÜberwachte  
Fertigungsstätte

## Besonderheiten

K2

### K2

Widerstandsfähig gegen:

- ▶ Hohe mechanische Beanspruchung
- ▶ Öle
- ▶ Starke Nässe
- ▶ Hohe Staubbelastung

D

### D-ZEICHEN

- ▶ D-Brandschutzkennzeichen (EN 60598-2-24)
- ▶ Zugelassen für feuergefährdete Betriebsstätten

### SCHUTZKONTAKTSTECKDOSEN

- ▶ Verschließbare Klappdeckel
- ▶ Spritzwasser- und Staubschutz IP54
- ▶ Vermeidung von Kurzschlüssen

### KUNDENGRAVUR

- ▶ Diebstahlschutz
- ▶ Werbung
- ▶ Verwechslung ausgeschlossen

### KNICKSCHUTZ

- ▶ Zusätzlicher Leitungsschutz
- ▶ Erhöhte Lebensdauer von Leitung und Leuchte

### ELPUR®-ANSCHLUSSLEITUNG

- ▶ Spezialleitung aus Polyurethan
- ▶ Außenmantel mit weißer Innenfarbe
- ▶ Hochbelastbares Tragorgan
- ▶ In 5 Signalfarben erhältlich

#### Ausführung

Arbeitsleuchte  
Robusto III LED

#### Zugang

5 m ELPUR®-Leitung 3G1,5 mit  
anflexiertem Stecker 16 A/250 V

#### Abgang

2 Schutzkontaktsteckdosen  
16 A/250 V

Blau

0450321LED

Orange

0450331LED

Grün

0450341LED

Pink

0450351LED

Gelb

0450361LED

BIS ZU 120 ZEICHEN

**AUFDRUCK**  
AUF LEITUNG MÖGLICH

EINZELPRÜFUNG NACH

**DGUV V3**

## LED-Arbeitsleuchte 108 W

- ▶ Mobile Profi-Arbeitsleuchte im robusten Kunststoffgehäuse
- ▶ Schutzscheibe aus schlagfestem, satiniertem Polycarbonat
- ▶ Für den härtesten Einsatz im Innen- und Außenbereich
- ▶ Schlagfestigkeit IK08
- ▶ Großzügiger Innenraum schützt Elektronik vor Druckwellen durch Schläge
- ▶ Kostenersparnis: Kein Wechseln der Leuchtmittel nötig
- ▶ Weißes, homogenes, weiches, schattenarmes Licht
- ▶ Geringe Hitzeentwicklung
- ▶ Integrierter Ein-/Ausshalter
- ▶ 2 eingebaute Schutzkontaktsteckdosen, auch bei ausgeschalteter Leuchte zu verwenden
- ▶ Mehrfach arretierbarer Bügel
- ▶ Montiert mit 5 m ELPUR®-Leitung 3G1,5 blau
- ▶ Anflexierter Schutzkontaktstecker 16 A/250 V
- ▶ Kundenaufdruck auf Leitung möglich

Leistung	108 W
Eingangsspannung	230 V AC
Nennfrequenz	50 Hz
Lichtstrom	10.200 lm
Lichtausbeute	95 lm/W
Farbtemperatur	4.000 K
Farbwiedergabeindex (Ra)	> 80
Abstrahlwinkel	breitstrahlend
Umgebungstemperatur	- 20°C bis +40°C
Schutzklasse	I
Schutzart	IP54
Stoßfestigkeitsgrad	IK08
Maße (BxHxT)	380 x 505 x 165 mm
Gewicht	4,3 kg inkl. Anschlussleitung



## Besonderheiten



### LED-CHIPS

- ▶ Hochleistungs-LEDs
- ▶ Gleichmäßige Lichtverteilung
- ▶ Optimale Ausleuchtung

K2

### K2

Widerstandsfähig gegen:

- ▶ Hohe mechanische Beanspruchung
- ▶ Öle
- ▶ Starke Nässe
- ▶ Hohe Staubbelastung



### SCHUTZKONTAKTSTECKDOSEN

- ▶ Verschießbare Klappdeckel
- ▶ Spritzwasser- und Staubschutz IP54
- ▶ Vermeidung von Kurzschlüssen
- ▶ Funktion auch bei ausgeschalteter Leuchte



### TRAGEGRIFF

- ▶ Stabiler Halt
- ▶ Komfortabel zum leichten Transport



### D-ZEICHEN

- ▶ D-Brandschutzkennzeichen (EN 60598-2-24)
- ▶ Zugelassen für feuergefährdete Betriebsstätten



### MEHRFACH ARRETIERBARER BÜGEL

- ▶ Nutzung an verschiedenen Einsatzorten
- ▶ Flexible Leuchtwinkeleinstellung

#### Ausführung

LED-Arbeitsleuchte 108 W

#### Zugang

5 m ELPUR®-Leitung 3G1,5 blau  
mit anflexiertem Stecker 16 A/250 V

#### Abgang

2 Schutzkontaktsteckdosen 16 A/250 V

#### Art.-Nr.

0451521LED

AKKU/AC  
optional

Powerbank

Kompatibel mit  
**Teleskop-  
Stativ**

Seite 39



Ein, Aus, Dimmen.

LICHTREGULATOR APP

**Magnetische Streuscheibe  
zur Blendreduzierung**

Art.-Nr. 04624285 (30 W)

Art.-Nr. 0458785 (75 W)

**Magnethalterung**

Art.-Nr. 0469190

## LED-AKKU-AC-Arbeitsleuchte 2.0 30 W / 75 W

- ▶ Kompatibel mit METABO/CAS Akkus 18V
- ▶ Kompatibel mit DEWALT, MAKITA, MILWAUKEE und BOSCH/AMPSHARE Akkus 18V/20V mittels passender Adapterplatten
- ▶ Direkter Strombetrieb (AC) mittels Netzteil
- ▶ Stabiles Aluminiumgehäuse, Schlagfestigkeit IK07
- ▶ Hoher IP-Schutz durch klappbare Akku-Abdeckung
- ▶ Stoßfeste Gummi-Schutzkante
- ▶ Kraftvolle Ausleuchtung: Bis zu 10.000 Lumen
- ▶ Extrem ausdauernd (Werte mit 18 V / 5,2 Ah Akku):  
Max. Leuchtdauer (30 W): 31 Std. – je nach Dimmstufe  
Max. Leuchtdauer (75 W): 12 Std. – je nach Dimmstufe
- ▶ Interne Notlichtfunktion:  
Max. Leuchtdauer (30 W): 2,5 Std. bei 10%  
Max. Leuchtdauer (75 W): 1 Std. bei 10%
- ▶ 5 Helligkeitsstufen
- ▶ Lichtsteuerung per App (Ein, Aus, Dimmen)
- ▶ Integrierte Powerbank zum Laden mobiler USB-Endgeräte
- ▶ Anzeige von Akkukapazität und Betriebsdauer
- ▶ Stativmontage möglich (siehe Seite 39)
- ▶ Lieferumfang: Nur Leuchte. Zubehörteile (Akku, Ladegerät, Adapterplatten, Netzteil) optional erhältlich

Leistungsaufnahme	max. 30 W	max. 75 W
Stromversorgung (Akku)	18 V / 20 V	18 V / 20 V
Lichtstrom	400 - 4.000 lm	1.000 - 10.000 lm
Abstrahlwinkel	breitstrahlend	breitstrahlend
Farbtemperatur	6.000 K	6.000 K
Farbwiedergabeindex (Ra)	>80	>80
Umgebungstemperatur	-10°C bis +40°C	-10°C bis +40°C
Dimmbar	5 Stufen: 10%, 25%, 50%, 75%, 100%	
Leuchtdauer Akkubetrieb	bis zu 31 Stunden / Notlichtfunktion: 2,5 Std. bei 10%	bis zu 12 Stunden / Notlichtfunktion: 1 Stunde bei 10%
Schutzart	IP65 bei Verwendung mit Netzteil / IP54 bei montierter und geschlossener Akku-Abdeckung / IP30 bei abgenommener Akku-Abdeckung und Verwendung eines externen Akkus	
Stoßfestigkeitsgrad	IK07	IK07
Maße (BxHxT)	230 x 263 x 119 mm	292 x 304 x 131 mm
Gewicht	2,3 kg	3,7 kg

## Besonderheiten



### MAXIMALE FLEXIBILITÄT

- ▶ Verwendung von Akkus 18V/20V von DEWALT, MAKITA, MILWAUKEE oder BOSCH/AMPSHARE mittels Adapterplatten
- ▶ Verwendung von METABO/CAS Akkus 18V direkt an der Leuchte (ohne Adapterplatte)

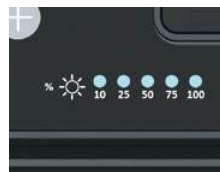

### 5-FACH DIMMBAR

- ▶ Lichtintensität in fünf Stufen regelbar
- ▶ Aktuelle Lichtstufe einfach ablesbar



### INTEGRIERTE POWERBANK

- ▶ Laden über USB-Anschluss
- ▶ Kompatibel mit Smartphones oder anderem USB-Zubehör



### APP-STEUERUNG

- ▶ Komfortable Bedienung: An, Aus und Dimmung
- ▶ Kostenlose App „Lichtregulator“



zur App



### STABILES GEHÄUSE

- ▶ Robustes Gehäuse aus Aluminium
- ▶ Stoßfest IK07



### AKKU-/NETZBETRIEB

- ▶ Leuchte im Akku- oder Netzbetrieb nutzbar
- ▶ Optional erhältliches Netzteil vorausgesetzt

**ADAPTERPLATTE**  
Für Ihren bereits vorhandenen Akku 18V / 20V

**IHR AKKU 18/20V**

- DEWALT
- MAKITA
- MILWAUKEE
- BOSCH/AMPSHARE

**Innovatives steckbares Akku-/Direktanschluss-System:**  
Blitzschneller Wechsel zwischen Akku- und Strombetrieb (AC) mittels optionalem Netzteil.

Ausführung		Art.-Nr.
LED-Akku-AC-Arbeitsleuchte 2.0 30 W	METABO/ CAS-kompatibel	046242C
LED-Akku-AC-Arbeitsleuchte 2.0 75 W		045931C
<i>Akku optional – Ladegerät optional – Adapterplatte optional – Netzteil optional</i>		
Netzteil für direkten Strombetrieb (kein Akku-Ladegerät)		0469181
METABO/CAS Akku, 18V / 5.200 mAh		0469182
METABO/CAS Ladegerät für CAS Akkus, 18V		0469183

### ADAPTERPLATTEN FÜR AKKUS 18V/20V



	Art.-Nr.
Adapterplatte für <b>DEWALT</b> Akkus 18V / 20V	0469184
Adapterplatte für <b>MAKITA</b> Akkus 18V	0469185
Adapterplatte für <b>MILWAUKEE</b> Akkus 18V	0469186
Adapterplatte für <b>BOSCH/AMPSHARE</b> Akkus 18V	0469187



Auch erhältlich für: **EINHELL, FLEX, HIKOKI, WÜRTH, FESTOOL, HILTI**

AKKU/AC  
optional

Powerbank

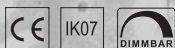

**App Control**  
Ein, Aus, Dimmen.

LICHTREGULATOR APP

**ADAPTERPLATTE**

Für Ihren bereits vorhandenen Akku 18V / 20V

**IHR AKKU 18/20V**

- DEWALT
- MAKITA
- MILWAUKEE
- BOSCH/AMPSHARE

**STATIVMONTAGE MÖGLICH**

- ▶ Vorbereitet für DIN Zapfen-Montage
- ▶ Blitzschnelle Montage ohne Werkzeug

Teleskopstativ 0,9 - 2m inkl. DIN-Zapfen 03885283

Stativ 1,10 - 3,40m inkl. DIN-Zapfen 0708581

**INTEGRIERTER HAKEN**

- ▶ Praktisch für eine schnelle Positionierung
- ▶ Hängend für nach unten gerichtetes Licht

**AKKU-/NETZBETRIEB**

- ▶ Leuchte im Akku- oder Netzbetrieb nutzbar
- ▶ Optional erhältliches Netzteil vorausgesetzt

# LED-Akku-AC-Arbeitsleuchte 2.0 360°

- ▶ Kompatibel mit METABO/CAS Akkus 18V
- ▶ Kompatibel mit DEWALT, MAKITA, MILWAUKEE und BOSCH/AMPSHARE Akkus 18V/20V mittels passender Adapterplatten
- ▶ Direkter Strombetrieb (AC) mittels Netzteil
- ▶ Schlagfestigkeit IK07
- ▶ Hoher IP-Schutz durch klappbare Akku-Abdeckung
- ▶ 5 Helligkeitsstufen
- ▶ Kraftvolle Ausleuchtung: 10.000 Lumen
- ▶ Per App steuerbar (Ein, Aus, Dimmen)
- ▶ Integrierte Powerbank zum Laden mobiler USB-Endgeräte
- ▶ Anzeige von Akkukapazität und Betriebsdauer
- ▶ Extrem ausdauernd (Wert mit 18 V / 5,2 Ah Akku): Max. Leuchtdauer: 22 Std. (je nach Dimmstufe)
- ▶ Interne Notlichtfunktion: Max. 50 Min. Leuchtdauer bei 1.000 Lumen
- ▶ Stativmontage möglich
- ▶ Lieferumfang: Nur Leuchte. Zubehörteile (Akku, Ladegerät, Adapterplatten, Netzteil) optional erhältlich

Leistungsaufnahme	max. 84 W
Stromversorgung (Akku)	18 V / 20 V
Lichtstrom	1.000 - 10.000 lm
Abstrahlwinkel	360°
Farbtemperatur	6.000 K
Farbwiedergabeindex (Ra)	>80
Umgebungstemperatur	-10°C bis +40°C
Dimmbar	5 Stufen: 10 %, 25 %, 50 %, 75 %, 100 %
Leuchtdauer Akkubetrieb	max. 22 Std. (je nach Dimmstufe)
Schutzart	IP65 bei Verwendung mit Netzteil / IP54 bei montierter und geschlossener Akku-Abdeckung / IP30 bei abgenommener Akku-Abdeckung und Verwendung eines externen Akkus
Stoßfestigkeitsgrad	IK07
Maße (BxHxT)	200 x 395 x 212 mm
Gewicht	3,7 kg

**Ausführung**

LED-Akku-AC-Arbeitsleuchte 2.0 360°

**Art.-Nr.**

07085C

Akku optional – Ladegerät optional – Adapterplatte optional – Netzteil optional

Akku, Adapterplatten + Stromversorgung

Seite 19



# LED-Akku- Arbeitsleuchte 16 W

- ▶ Akkubetriebene LED-Arbeitsleuchte
- ▶ Kompaktes und innovatives Design
- ▶ Stabiles Aluminiumgehäuse
- ▶ Stoßfeste Gummi-Schutzkante
- ▶ Staub- und wasserdicht IP67
- ▶ Schlagfestigkeit IK07
- ▶ 5 Helligkeitsstufen
- ▶ Leistungsstarker Akku: max. Leuchtdauer: 20 Std. (je nach Dimmstufe)
- ▶ Anzeige von Akkukapazität und Betriebsdauer
- ▶ Integrierte Powerbank zum Laden mobiler USB-Endgeräte

**2 Stk. im Paket**

Leistungsaufnahme	max. 16,5 W
Stromversorgung (Akku)	7,3 V / 4.000 mAh Li-ion
Lichtstrom	200 - 2.000 lm
Abstrahlwinkel	breitstrahlend
Farbtemperatur	6.000 K
Farbwiedergabeindex (Ra)	> 80
Umgebungstemperatur	-10°C bis +40°C
Dimmbar	5 Stufen: 10%, 25%, 50%, 75%, 100%
Leuchtdauer Akkubetrieb	max. 20 Stunden (je nach Dimmstufe)
Ladezeit	5 Stunden
Schutzart	IP67
Stoßfestigkeitsgrad	IK07
Maße (BxHxT)	163 x 163 x 63 mm
Gewicht	0,7 kg

## Ausführung

LED-Akku-Arbeitsleuchte 16 W (VPE à 2 Stk.) inkl. Ladegerät

## Art.-Nr.

04588V2

## Ersatzteil

Ladegerät

## Art.-Nr.

0458881



Powerbank

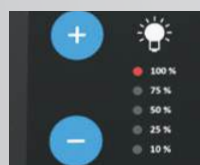
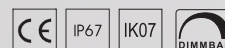

### 5-STUFIG DIMMBAR

- ▶ 10 %, 25 %, 50 %, 75 %, 100 %



### INTERGRIERTE POWERBANK

- ▶ Laden von USB-Zubehör möglich, z.B. Smartphone



### MAGNETISCHER STANDFUSS

- ▶ Für Befestigung an metallischen Oberflächen
- ▶ 160° verstellbar



**5** JAHRE  
GARANTIE  
AUF FUNKTION

# LED-Hallen- tiefstrahler 2.1

**150 / 200 / 240 / 300 W**

- ▶ LED-Hallentiefstrahler mit hervorragender Leuchteffizienz
- ▶ Ideal für Industriehallen, Fabriken, und Werkstätten
- ▶ Ermüdungsfreie Raumbelichtung
- ▶ Optimales Thermomanagement
- ▶ Geringe Staubablagerung durch glatte Gehäuseoberfläche
- ▶ Staubdicht und strahlwassergeschützt IP65
- ▶ Extern dimmbar, ideal für intelligente Lichtsteuerungen
- ▶ Verschiedene Abstrahlwinkel: 50° / 60°, 90° oder 120°
- ▶ Robustes Aluminiumdruckguss-Gehäuse
- ▶ Korrosionsbeständige Pulverbeschichtung
- ▶ Montiert mit 1,5 m Leitung und 30 cm Dimmerleitung
- ▶ Mit Bewegungsmelder – Art.-Nr. 02817 kombinierbar



**Hochleistungs-LEDs**  
Gleichmäßige Lichtverteilung  
und eine optimale Ausleuchtung



Leistung	150 W	200 W	240 W	300 W
Abstrahlwinkel	50° / 90° / 120°	50° / 90° / 120°	60° / 90° / 120°	60° / 90° / 120°
Eingangsspannung	230 V AC	230 V AC	230 V AC	230 V AC
Nennfrequenz	50/60 Hz	50/60 Hz	50/60 Hz	50/60 Hz
Lichtstrom	21.750 lm	29.000 lm	36.000 lm	45.000 lm
Lichtausbeute	145 lm/W	145 lm/W	150 lm/W	150 lm/W
Farbtemperatur	5.000 K	5.000 K	5.000 K	5.000 K
Farbwiedergabeindex (Ra)	>80	>80	>80	>80
Umgebungstemp.	-30°C bis +50°C	-30°C bis +50°C	-30°C bis +50°C	-30°C bis +50°C
Dimmung	1-10 V DC, extern	1-10 V DC, extern	1-10 V DC, extern	1-10 V DC, extern
Schutzklasse	I	I	I	I
Schutzart	IP65	IP65	IP65	IP65
Rahmenmaterial	Aluminium	Aluminium	Aluminium	Aluminium
Maße (ØxH)	388 x 195,5 mm	388 x 206,5 mm	388 x 206,5 mm	388 x 258 mm
Gewicht	6,4 kg	7,2 kg	7,2 kg	8 kg



### Online-Beleuchtungsplan

Mit unserer Online-Beleuchtungsplan-Funktion können Sie sich sicher sein, dass Sie nicht nur den richtigen Strahler, sondern auch die richtige Anzahl an LED-Strahlern bei uns kaufen.

[www.elektron-berlin.de](http://www.elektron-berlin.de)



## Besonderheiten



### LED-CHIPS

- ▶ Hochleistungs-LEDs
- ▶ Gleichmäßige Lichtverteilung
- ▶ Optimale Ausleuchtung



### BEFESTIGUNG

- ▶ Sichere Aufhängung durch Ringöse



### WÄRMEABLEITUNG

- ▶ Speziell entwickelter Kühlrippenkörper
- ▶ Optimales Thermomanagement

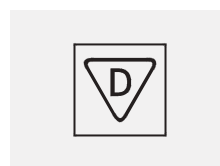

### D-ZEICHEN

- ▶ D-Brandschutzkennzeichen (EN 60598-2-24)
- ▶ Zugelassen für feuergefährdete Betriebsstätten



### GERINGE STAUBABLAGERUNG

- ▶ Glatte Gehäuseoberfläche
- ▶ Staubdurchlässige Gehäusestruktur

Ausführung	Winkel	Art.-Nr.	Winkel	Art.-Nr.	Winkel	Art.-Nr.
150 W	50°	0259915H50	90°	0259915H90	120°	02599150H
200 W	50°	0259920H50	90°	0259920H90	120°	02599200H
240 W	60°	0259924H60	90°	0259924H90	120°	02599240H
300 W	60°	0259930H60	90°	0259930H90	120°	02599300H

Optionales Zubehör	Art.-Nr.
Masthalterung	150 W – 240 W 07038581
Masthalterung	300 W 07038584
Bügel, 45° justierbar	150 W – 240 W 07038582
Bügel, 45° justierbar	300 W 07038583
Prismatischer Reflektor mit Polycarbonat-Scheibe 100°	150 W – 240 W 0259915H82



Masthalterung



Montage-Bügel

**3** JAHRE  
GARANTIE  
AUF FUNKTION

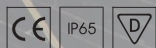

# LED-Hallentiefstrahler 1.1 120 W

- ▶ Energieeffizienter LED-Hallentiefstrahler
- ▶ Hervorragende Ausleuchtungsqualität
- ▶ Reflektoren mit 65° und 100° Abstrahlwinkel erhältlich
- ▶ Aufhängeöse für sichere Befestigung
- ▶ Ermüdungsfreie Raumbeleuchtung
- ▶ Staubdicht und strahlwassergeschützt IP65
- ▶ Ideale Beleuchtung für Industriehallen, Fabriken, Lagerhallen und Werkstätten
- ▶ Montiert mit 1,5 m Leitung schwarz

Leistung	120 W
Eingangsspannung	230 V AC
Nennfrequenz	50/60 Hz
Lichtstrom	14.640 lm
Lichtverteilung	reflektorabhängig
Farbtemperatur	5.000 K
Farbwiedergabeindex (Ra)	>80
Umgebungstemperatur	-30°C bis +50°C
Schutzklasse	I
Schutzart	IP65
Maße (BxH)	reflektorabhängig
Gewicht (ohne Reflektor)	4,3 kg



Reflektor 65°  
260 x Ø 480 mm

Reflektor 100°  
110 x Ø 565  
mit Abdeckscheibe

Prismatischer Reflektor 100°  
190 x Ø 420 mm mit  
Polycarbonat-Scheibe

## LED-Hallentiefstrahler 1.1 120 W

LED-Hallentiefstrahler 1.1 120 W mit 1,5 m Leitung schwarz, ohne Reflektor

Art.-Nr.

02592120

## Reflektoren

Reflektor Aluminium 65° Abstrahlwinkel

Prismatischer Reflektor mit Polycarbonat-Scheibe 100°

Reflektor Aluminium 100° Abstrahlwinkel

Abdeckscheibe klar für Aluminium-Reflektor 100°

Art.-Nr.

0259212081

0259212082

0259212083

0259212085

# LED-Hochtemperatur-Hallentiefstrahler 150 W

- ▶ LED-Hallentiefstrahler für extreme Temperaturbedingungen (von  $-40^{\circ}\text{C}$  bis  $+80^{\circ}\text{C}$ )
- ▶ Hochinnovatives Thermomanagement
- ▶ Geschützt vor Überhitzungsschäden
- ▶ Gehäusekörper aus eloxiertem Aluminium
- ▶ Korrosionsbeständige Beschichtung
- ▶ Staub- und wasserdicht IP67
- ▶ Für Stahlwerke, Schmelzereien, Gießereien
- ▶ Optimal für Industriebereiche mit anspruchsvollen Temperatur- und Umweltbedingungen
- ▶ Montiert mit 1 m Leitung H07RN-F

Leistung	150 W
Abstrahlwinkel	$60^{\circ}$ / $110^{\circ}$ (reflektorabhängig)
Eingangsspannung	230 V AC
Nennfrequenz	50/60 Hz
Lichtstrom	22.500 lm
Farbtemperatur	5.000 K
Farbwiedergabeindex (Ra)	>70
Umgebungstemperatur (Betrieb)	$-40^{\circ}\text{C}$ bis $+80^{\circ}\text{C}$
Schutzklasse	I
Schutzart	IP67
Gehäusewerkstoff	Aluminium
Lampenglas	gehärtetes Glas
Maße ( $\varnothing \times H$ ) ohne Reflektor	260 x 594 mm
Gewicht ohne Reflektor	10,7 kg

**3** JAHRE  
GARANTIE  
AUF FUNKTION

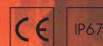

Maße montiert  
mit Reflektor  $60^{\circ}$

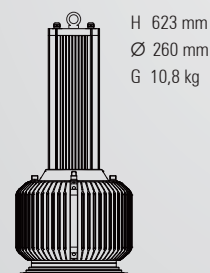

Maße montiert  
mit Reflektor  $110^{\circ}$

## Ausführung

LED-Hochtemperatur-Hallentiefstrahler 150 W **ohne Reflektor**

## Zugang

montiert mit 1 m Leitung H07RN-F mit offenem Leitungsende

## Art.-Nr.

070384

## Reflektoren

Reflektor  $60^{\circ}$  Abstrahlwinkel

## Art.-Nr.

07038481

Reflektor  $110^{\circ}$  Abstrahlwinkel

07038482

**5** JAHRE  
GARANTIE  
AUF FUNKTION

CE IP66 IK08



## LED-Straßenleuchte 50 / 90 W

- ▶ Robuste und hocheffiziente LED-Straßenleuchte
- ▶ Optimale Ausleuchtung durch spezielle LED-Linsentechnik
- ▶ Glasscheibe schützt LEDs vor Witterung und Gewalteinwirkung
- ▶ Überspannungsschutz bis 10 kV
- ▶ Beschichtetes Aluminiumdruckguss-Gehäuse
- ▶ Schlagfestigkeit IK08
- ▶ Staubdicht, geschützt gegen starkes Strahlwasser IP66
- ▶ Ideal z.B. für Verkehrswege, Parkplätze und Unterführungen
- ▶ Mastaufnahme Ø 60 mm horizontal und vertikal möglich, Winkel anpassbar bis zu  $\pm 15^\circ$
- ▶ Andere Mastaufnahmen auf Anfrage lieferbar
- ▶ Montiert mit 80 cm Anschlussleitung schwarz
- ▶ Mit Bewegungsmelder – Art.-Nr. 02817 kombinierbar

Leistung	50 W	90 W
Abstrahlwinkel d. Linsentechnik	IESNA Typ II, breitstrahlend	IESNA Typ II, breitstrahlend
Eingangsspannung	230 V AC	230 V AC
Nennfrequenz	50/60 Hz	50/60 Hz
Lichtstrom	6.250 lm	11.250 lm
Lichtausbeute	125 lm/W	125 lm/W
Farbtemperatur	5.000 K	5.000 K
Farbwiedergabeindex Ra	>70	>70
Umgebungstemperatur	-30°C bis + 50°C	-30°C bis + 50°C
Dimmbar	Nein	Nein
Klemmbereich	bis 3G1,5	bis 3G1,5
Schutzklasse	I	I
Schutzart	IP66	IP66
Überspannungsschutz	max. 10 kA / 10 kV	max. 10 kA / 10 kV
Maße (BxHxT)	680 x 282 x 160 mm	680 x 282 x 160 mm
Gewicht	6,5 kg	6,8 kg



### Ausführung

LED-Straßenleuchte 50 W mit 80 cm Anschlussleitung schwarz

LED-Straßenleuchte 90 W mit 80 cm Anschlussleitung schwarz

Wandhalterung für LED-Straßenleuchte 50 / 90 W

Mastaufnahme 34 mm, 42 mm, 60 mm, 76 mm

### Art.-Nr.

02596602

02596902

0259660285

0259660281-84

# LED-Wand- und Deckenleuchte 72 W

- ▶ Universell einsetzbare LED-Wand- und Deckenleuchte
- ▶ Robustes Gehäuse (Aluminium/Polycarbonat)
- ▶ Ideal für Baustellen und Industrie
- ▶ Geringe Blendwirkung und gleichmäßiges Licht
- ▶ Hohe Lichtausbeute
- ▶ Geringe Wärmeentwicklung
- ▶ Schlagfestigkeit IK08
- ▶ Staubdicht, geschützt gegen starkes Strahlwasser IP66
- ▶ Mit Durchgangsverdrahtung zur Anreihung mehrerer Leuchten – Leitung erforderlich
- ▶ Inklusive Befestigungsklammern für einfache und schnelle Wand- oder Deckenmontage

Leistung	72 W
Eingangsspannung	230 V AC
Nennfrequenz	50/60 Hz
Lichtstrom	12.000 lm
Lichtausbeute	167 lm/W
Lichtaustrittswinkel	120°
Farbwiedergabeindex (Ra)	>80
Farbtemperatur	5.000 K
Umgebungstemperatur	-20°C bis +40°C
Klembereich	3G2,5
Schutzklasse	I
Schutzart	IP66
Stoßfestigkeitsgrad	IK08
Maße (BxHxT)	1.500 x 71 x 84 mm
Gewicht	3,2 kg

**5** JAHRE  
GARANTIE  
AUF FUNKTION



**Optional:**  
**Decken- und Wandhalterung**  
mit Winkelverstellung (2 Stk.)  
Art.-Nr. 025958083



**Inklusive:**  
**Befestigungsklammer**  
(1 Paar – VPE à 2 Stück)  
Art.-Nr. 025958088



**Optional:**  
**Seilabhängung (2 Stk.)**  
je 1,2 m  
Art.-Nr. 025958084



**Optional:**  
**Ersatzteil-Set**  
Stecker, Kupplung und Endkappe  
Art.-Nr. 0259580852

## Ausführung

	Art.-Nr.
LED-Wand- und Deckenleuchte 72 W inkl. Stecker-Kupplungsverbindung mit 2 m Leitung H07RN-F 3G1,5, schwarz mit freiem Leitungsende und Endkappe	02595802
LED-Wand- und Deckenleuchte 72 W zur Anreihung inkl. Verbindungsset	0259580D

**3** JAHRE GARANTIE AUF LEUCHTKÖRPER



**SUPER LED-T8-RÖHRE INKL.**



**ROBUST UND SCHLAGFEST**

- ▶ Optimal für raue Umgebungen
- ▶ „Ballwurfsicher“



**PRISMIERTE WANNE**

- ▶ Spezielle Innen-Prismierung
- ▶ Hoher Leuchtenwirkungsgrad

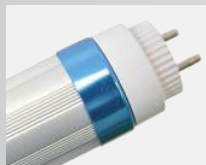

**SUPER LED-T8-RÖHRE**

- ▶ Aluminium-Rückteil mit Kühlrippen-Struktur
- ▶ Farbstabil + langanhaltende Helligkeit
- ▶ Optimale Wärmeableitung
- ▶ Flackerfreies Licht
- ▶ 90° drehbarer Stiftsockel



**SUPER T8 – IDEAL ZUM UMRÜSTEN**

Zum 1:1-Austausch von Leuchtstoffröhren gedacht, welche mit einem konventionellen oder verlustarmen Vorschaltgerät (KVG oder VVG) betrieben werden.

# LED-Wannenleuchten 2 x 30 W / 2 x 18 W

- ▶ Zuverlässige LED-Wannenleuchten
- ▶ Wartungsfreundlich – i.d.R. kein Leuchtmittelwechsel nötig
- ▶ Glatte Oberfläche durch innenliegende Prismierung
- ▶ Staubabweisend und leicht zu reinigen
- ▶ Blendarm bei hohem Wirkungsgrad
- ▶ Inklusive Befestigungsmaterial
- ▶ Für Kühlhausbeleuchtung bis -20°C geeignet
- ▶ Anwendungsbereiche:  
Arbeitsplatz-, Gang-, Hallen- und Arbeitsbühnenbeleuchtung, Tunnel, Ein- und Ausfahrten
- ▶ Für Lebensmittelproduktionsbereiche geeignet
- ▶ Inklusive LED-Leuchtmittel

Leistung	2 x 30 W	2 x 18 W
Eingangsspannung	230 V AC	230 V AC
Nennfrequenz	50 Hz	50 Hz
Austrittswinkel	120°	120°
Lichtstrom der Leuchtmittel	10.500 lm	6.300 lm
Lichtverteilung	breitstrahlend	breitstrahlend
Farbtemperatur	4.000 K	4.000 K
Umgebungstemperatur	-20°C bis +40°C	-20°C bis +40°C
Klemmbereich	bis 3G2,5	bis 3G2,5
Schutzklasse	I	I
Schutzart	IP66	IP66
Maße (BxHxT)	1.573 x 101 x 185 mm	1.277 x 101 x 185 mm
Gewicht	4,4 kg	3,7 kg

Ausführung	Farbtemperatur	Länge	Art.-Nr.
LED-Wannenleuchte, inklusive 2 x 30 W LED-Röhre	4.000 K	1.573 mm	04291
LED-Wannenleuchte, inklusive 2 x 18 W LED-Röhre	4.000 K	1.277 mm	04297

Leuchtmittel	Lichtausbeute	Farbtemperatur	Länge	Art.-Nr.
Super LED-T8-Röhre, 30 W mit integriertem Vorschaltgerät	175 lm/W	4.000 K	1.500 mm	04298SV4
Super LED-T8-Röhre, 18 W mit integriertem Vorschaltgerät	175 lm/W	4.000 K	1.200 mm	04293SV4

# LED-Langfeldleuchte 2.0 120 W

- ▶ Energieeffiziente LED-Langfeldleuchte für den Einsatz in Industrie und Gewerbe
- ▶ Ideal für Raumhöhen bis 6 Meter
- ▶ Breiter Abstrahlwinkel sorgt für gleichmäßige Ausleuchtung
- ▶ Hochwertiges Aluminiumdruckguss-Gehäuse
- ▶ Hervorragendes Thermomanagement
- ▶ Großflächiger und diffuser Lichtaustritt: Geringe Blendwirkung
- ▶ Geringer Blendwert und hoher Sehkomfort auch bei Aufhängung in geringen Höhen
- ▶ Glatte Oberfläche: Staubabweisend und leicht zu reinigen
- ▶ Anreihbar durch praktische Durchgangsverdrahtung – Verbindungsset beiliegend, Leitung erforderlich

Leistung	120 W
Eingangsspannung	230 V AC
Nennfrequenz	50/60 Hz
Lichtstrom	16.800 lm
Abstrahlwinkel	120°
Farbtemperatur	4.000 K
Farbwiedergabeindex (Ra)	>80
Umgebungstemperatur	-40°C bis +50°C
Klemmbereich	3G1,5
Schutzklasse	I
Schutzart	IP65
Maße (BxHxT)	1.550 x 155 x 85 mm
Gewicht	ca. 6 kg

## Ausführung

LED-Langfeldleuchte 2.0 120 W inkl. Verbindungsset + Seilaufhängung + Decken- u. Wandhalterung

Art.-Nr.

02595

## Zubehör

Decken- und Wandhalterung mit Winkelverstellung (2 Stk.)

Art.-Nr.

0259583

Seilaufhängung 2 Stück, je 1,0 m

0259582

Verbindungsset: Stecker, Kupplung und Endkappe

0259584



**DURCHGANGSVERDRÄHTUNG**  
zur Anreihung mehrerer Leuchten.



### Optional: Decken- und Wandhalterung

Winkelverstellung (ca. 60°)  
Art.-Nr. 0259583



### Inklusive: Seilaufhängung

2 Stück, je 1,0 m  
Art.-Nr. 0259582



### Inklusive: Verbindungsset

Stecker, Kupplung und Endkappe  
Art.-Nr. 0259584

**3** JAHRE  
GARANTIE  
AUF FUNKTION

CE IP66 IK08



## Explosiongeschützter LED-Flächenstrahler 150 W

- ▶ Explosiongeschützt
- ▶ ATEX-Zertifizierung für Zonen 1+2, 21+22
- ▶ Einsatz an Orten mit entflammaren Gasen oder Stäuben
- ▶ Resistent gegen Feuchtigkeit, Schmutz, Staub, Korrosion und Erschütterungen
- ▶ Geeignet für harte klimatische Bedingungen, wie Wind, Wasser, Schnee und hohe Umgebungstemperaturen
- ▶ Auch für Auf-/Umrüstung bestehender konventioneller Beleuchtungsanlagen
- ▶ Hohe Energieersparnis, niedrige Wartungskosten und kurze Amortisierungszeit
- ▶ Schlagfestigkeit IK08
- ▶ Staubdicht, geschützt gegen starkes Strahlwasser IP66
- ▶ Erhöhte Salzwasserresistenz



IEP 23 ATEX 1254

### ATEX + IECEx STANDARD:

ATEX Zonen 1+2, 21+22,  
EN 60079-0, EN 60079-1,  
EN 60079-31, Zertifikat-Nr. IEP 23  
ATEX 1254 EXII 2G Ex db IIB T5 Gb  
EXII 2D Ex tb IIIC T95°C Max Db IP66.



### LEDS

- ▶ Hochleistungs-LEDs
- ▶ Gleichmäßige Lichtverteilung
- ▶ Linsen schützen vor Umwelt- und Schlägeinwirkungen



### ANWENDUNGSGEBIETE

- ▶ Tankstelle
- ▶ Lagereinrichtung
- ▶ Produktionsanlagen
- ▶ Seeladeterminale
- ▶ Chemie- und petrochemische Anlagen



### RAHMEN UND AUSRICHTUNG

- ▶ Robuster Aluminiumdruckgussrahmen
- ▶ Korrosionsbeständige Pulverbeschichtung
- ▶ Bester Schutz für die Leuchte
- ▶ Ausrichtung am Bügel

Leistung	150 W
Eingangsspannung	230 V AC
Nennfrequenz	50/60 Hz
Lichtstrom	19.075 lm
Abstrahlwinkel	60°
Farbtemperatur	5.700 K
Farbwiedergabeindex (Ra)	≥ 70
Betriebstemperatur	-30°C bis +50°C
Temperaturklasse	T5 (Gas) / T 95°C (Staub)
Gehäusewerkstoff	Aluminiumdruckguss
Lampenglas	Hartglas
Klemmbereich	bis 3G2,5
Schutzart	IP66
Stoßfestigkeitsgrad	IK08
Erforderliche Leitungseigenschaft	Ø 10 bis 18 mm
Maße (BxHxT)	340 x 280 x 160 (225) mm
Gewicht	13,4 kg

#### Ausführung

Explosiongeschützter LED-Flächenstrahler 150 W, ATEX-Zertifizierung für Zonen 1+2, 21+22

#### Zugang

unmontiert

#### Art.-Nr.

EX00150

# Explosionsschutz LED-Langfeldleuchte 80 W

- ▶ Explosionsschutz
- ▶ ATEX-Zertifizierung für Zonen 1+2, 21+22
- ▶ Einsatz an Orten mit entflammenden Gasen oder Stäuben
- ▶ Resistent gegen Feuchtigkeit, Schmutz, Staub, Korrosion und Erschütterungen
- ▶ Geeignet für harte klimatische Bedingungen, wie Wind, Wasser, Schnee und hohe Umgebungstemperaturen
- ▶ Auch für Auf-/Umrüstung bestehender konventioneller Beleuchtungsanlagen
- ▶ Hohe Energieersparnis, niedrige Wartungskosten und kurze Amortisierungszeit
- ▶ Schlagfestigkeit IK08
- ▶ Staubdicht, geschützt gegen starkes Strahlwasser IP66
- ▶ Erhöhte Salzwasserresistenz
- ▶ Inklusive 2 m H07RN-F 3G2,5 Leitung

Leistung	80 W
Eingangsspannung	230 V
Nennfrequenz	50/60 Hz
Lichtstrom	8.240 lm
Abstrahlwinkel	150°
Farbtemperatur	5.000 K
Farbwiedergabeindex (Ra)	>70
Dimmbar	Nein
Betriebstemperatur	-40°C bis +55°C
Temperaturklasse	T6 (Gas) / T80°C (Staub)
Gehäusewerkstoff	Aluminiumdruckguss
Lampenglas	Polycarbonat
Schutzart	IP66
Stoßfestigkeitsgrad	IK08
Erforderliche Leitungseigenschaft	Ø 7 bis Ø 14 mm, 3G1,5
Maße (BxHxT)	1.280 x 90 x 126 mm
Gewicht	7,4 kg

## Ausführung

Explosionsschutz LED-Langfeldleuchte 80 W, ATEX-Zertifizierung für Zonen 1+2, 21+22

## Zugang

2 m H07RN-F 3G2,5 Leitung

## Art.-Nr.

EX00080



**3 JAHRE GARANTIE AUF FUNKTION**

CE IP66 IK08

**Ex**

**ATEX + IECEx STANDARD:**  
ATEX Zonen 1+2, 21+22,  
Zertifikat-Nr. LCIE 20 ATEX 3006 X  
EXII 2G Ex eb mb IIC T5...T6 Gb  
EXII 2D Ex tb IIIC T80°C Db

**LED-CHIPS**

- ▶ Hochleistungs-LEDs
- ▶ Satinierte Polycarbonat-Scheibe
- ▶ Optimale Ausleuchtung und geringe Blendung

**ANWENDUNGSGEBIETE**

- ▶ Tankstelle
- ▶ Lagereinrichtung
- ▶ Produktionsanlagen
- ▶ Seeladeterminale
- ▶ Chemie- und petrochemische Anlagen

**INKLUSIVE BEFESTIGUNGSMATERIAL**

- ▶ 2 Wand-/Deckenhalterungen
- ▶ Befestigungsketten

LCIE 20 ATEX 3006 X





BIS ZU 120 ZEICHEN  
**AUFDRUCK**  
AUF LEITUNG MÖGLICH

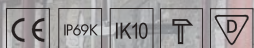

## Mit Durchgangs- verdrahtung

zur Anreihung mehrerer  
Leuchten.

Mit praktischen  
Verbindungs-  
klemmen für  
eine schnelle  
Installation.



Auch montiert  
erhältlich.

# LED-Panzerrohrleuchte 65 W

- ▶ LED-Panzerrohrleuchte für den Extremeinsatz unter rauen Arbeitsbedingungen
- ▶ Sehr robuste und schlagfeste Bauweise
- ▶ Dickwandiges Polycarbonatrohr
- ▶ Höchste Schlagfestigkeit IK10
- ▶ Sehr hohe Schutzart IP69K
- ▶ Glatte Oberfläche: simple Reinigung, auch mit Dampfstrahlern möglich
- ▶ Weißes, homogenes, weiches, schattenarmes Licht
- ▶ Anreihbar durch Durchgangsverdrahtung (Montage nur mit Leitung 3G1,5 ohne Aderendhülsen)
- ▶ Inkl. 1 Paar Befestigungsklammern aus Edelstahl (Magnethalter optional erhältlich)

Leistung	65 W
Eingangsspannung	230 V AC
Nennfrequenz	50/60 Hz
Lichtstrom	8.000 lm
Lichtausbeute	123 lm/W
Lichtaustrittswinkel	120°
Farbtemperatur	5.000 K
Farbwiedergabeindex (Ra)	>80
Umgebungstemperatur	-20°C bis +40°C
Klemmbereich	bis 3G1,5
Schutzklasse	I
Schutzart	IP69K
Stoßfestigkeitsgrad	IK10
Maße (BxL)	1.500 x Ø 70 mm
Gewicht	2,5 kg (ohne Leitung)



### Inklusive: Befestigungsklammern, 1 Paar

aus Edelstahl  
Art.-Nr. 07038281



### Optional: Magnethalter

aus Edelstahl  
(Befestigungsklammer nicht im Lieferumfang enthalten)  
Art.-Nr. 07038282



### Optional: Ersatzteil-Set

2x Überwurfmutter, 1x Endkappe  
Art.-Nr. 07038283



### Optional: Seilaufhängung

2 Stück, je 1,0 m  
Art.-Nr. 07088282

#### Ausführung

LED-Panzerrohrleuchte 65 W (mit Durchgangsverdrahtung, inkl. Zubehör)

#### Zugang

unmontiert

#### Art.-Nr.

070382

LED-Panzerrohrleuchte 65 W (mit Durchgangsverdrahtung, inkl. Zubehör)

montiert mit 5 m ELPUR®-Anschlussleitung 3G1,5 mit anflexiertem Stecker 16 A/250 V

07038221-61

# LED-Rohrleuchte 48 W

- ▶ Optimal im landwirtschaftlichen Einsatz oder in der Industrie
- ▶ Ammoniakbeständig – DLG zertifiziert
- ▶ PMMA-Abdeckung mit IK06-klassifizierter Schlagfestigkeit
- ▶ Sehr hohe Schutzart IP69K
- ▶ Glatte Oberfläche: simple Reinigung, auch mit Dampfstrahler
- ▶ Weißes, homogenes, weiches, schattenarmes Licht
- ▶ Kein Vergilben
- ▶ Anreihbar durch Durchgangsverdrahtung (Montage nur mit Leitung 3G1,5 ohne Aderendhülsen)
- ▶ Inkl. 1 Paar Befestigungsklammern aus Edelstahl (Magnethalter optional erhältlich: Art.-Nr. 07038282)

Leistung	48 W
Eingangsspannung	230 V AC
Nennfrequenz	50/60 Hz
Lichtstrom	7.680 lm
Lichtausbeute	160 lm/W
Lichtaustrittswinkel	120°
Farbtemperatur	4.000 K
Farbwiedergabeindex (Ra)	>80
Umgebungstemperatur (Betrieb)	-20°C bis +40°C
Klemmbereich	Klemmbereich 1,5 mm <sup>2</sup> o. Aderendhülse
Schutzklasse	I
Schutzgrad	IP69K
Stoßfestigkeitsgrad	IK06
Maße (B x L)	1.500 x Ø 74 mm
Gewicht	1,9 kg (ohne Leitung)

## Ausführung

LED-Rohrleuchte 48 W

## Zugang

unmontiert

## Art.-Nr.

070882

LED-Rohrleuchte 48 W

montiert mit 5 m ELPUR®-Anschlussleitung 3G1,5 mit anflexiertem Stecker 16 A/250 V

07088221-61

AGRAR+  
INDUSTRIE

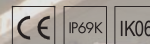

Auch montiert  
erhältlich.



### Inklusive:

#### Befestigungsklammern, 1 Paar

aus Edelstahl

Art.-Nr. 07038281



### Optional:

#### Magnethalter

aus Edelstahl

(Befestigungsklammer nicht im Lieferumfang enthalten)

Art.-Nr. 07038282



### Optional:

#### Ersatzteil-Set

2x Überwurfmutter

Art.-Nr. 07088285



### Optional:

#### Seilaufhängung

2 Stück, je 1,0 m

Art.-Nr. 07088282

# Machen Sie die Nacht zum Tag.

Mit unseren mobilen 360°-Lichtkonzepten für Ihren professionellen Einsatz. Leistungs- und lichtstromstarke Ausleuchtung von Bau- und Montagestellen, Industrieanlagen, Events sowie Rettungseinsatzstellen – für eine großflächige Sichtbarkeit und maximale Sicherheit Ihrer Arbeitsumgebung.

- ✓ **Robust und zuverlässig**  
Stoßfest, vibrationsresistent und wetterbeständig, ideal für den Einsatz in rauen Umgebungen. Verlassen Sie sich auf konstante Leistung, selbst unter extremen Bedingungen.
- ✓ **Optimale 360° Ausleuchtung**  
Tageslichthelle 360° LED-Beleuchtung. Opal-blendarme oder klar-leuchtintensive Ausleuchtung. Horizontale sowie vertikale Lichtkonzepte. Ebenso wie eine praktische, klappbare 2 in 1 Lösung.
- ✓ **Effizient und langlebig**  
Beeindruckende Helligkeit bei maximaler Licht- und Energieeffizienz. Passive Kühlung über Aluminiumkörper. Kein aktiver Kühler, wodurch unsere Leuchten absolut wartungsfrei sind.
- ✓ **Schneller Auf- und Abbau**  
Schneller und unkomplizierter Aufbau für flexible Beleuchtungsanwendungen an diversen Einsatzorten. Anschlussfertig montiert mit passender Leitung und Schutzkontaktstecker für den sofortigen Einsatz.

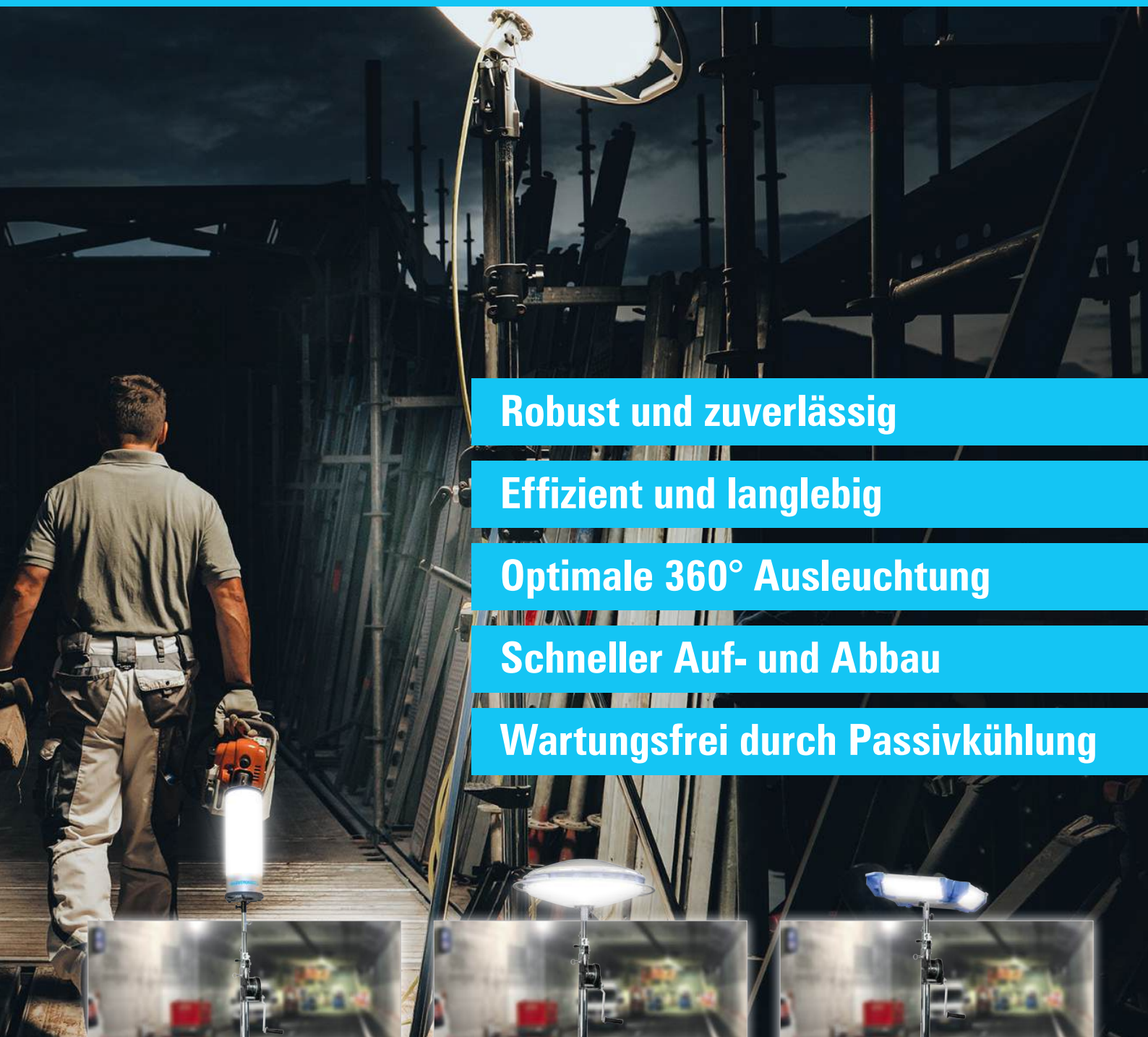

**Robust und zuverlässig**

**Effizient und langlebig**

**Optimale 360° Ausleuchtung**

**Schneller Auf- und Abbau**

**Wartungsfrei durch Passivkühlung**



**LED-Arbeitsleuchte 360°  
2.0 Kompakt/XL**

- ▶ Horizontale 360°-Ausleuchtung
- ▶ Opale Lichtaustrittsfläche
- ▶ Blendreduziertes Licht
- ▶ Ein-/Ausschaltbar (180° und 360°)



**UFO-Arbeitsleuchte LED**

- ▶ Vertikale 360°-Ausleuchtung
- ▶ Opale Lichtaustrittsfläche
- ▶ Blendreduziertes Licht
- ▶ Dimmbar (360°)



**LED-Kofferleuchte 360°**

- ▶ Klappbar und mit 360°-Ausleuchtung
- ▶ Klare Linsenoptiken
- ▶ Maximale Lichtintensität
- ▶ Zweiseitig dimmbar (180° und 360°)

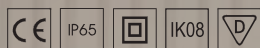

EINZELPRÜFUNG NACH  
DGUV V3



Transporttasche  
für die Leuchte  
inklusive



## LED-Arbeitsleuchte 360° 2.0 Kompakt / XL

im Set mit Kurbelstativ 1,75 – 4,00 m

- ▶ Leistungsstarke LED-Arbeitsleuchten mit 360°-Abstrahlprofil
- ▶ Horizontale, tageslichthelle Großflächenbeleuchtung
- ▶ Blendreduziertes Licht durch opalisierte Abdeckung
- ▶ Staubdicht und strahlwassergeschützt IP65
- ▶ Schlag- und bruchfestes 2-Komponenten-Gehäuse IK08
- ▶ Gehäuseboden und -deckel aus Aluminium
- ▶ Vibrationsfest, gemäß DIN EN 60598-1
- ▶ Geringe Windlast durch Zylinderform
- ▶ 2 Leuchtstufen: 360° (100%), 180° (50%)
- ▶ Integrierter Ein-/Ausschalter
- ▶ Einfacher und schneller Aufbau (z.B. auf einem Stativ)
- ▶ Praktischer Tragegriff für leichten Transport
- ▶ Montiert mit 10 m ELPUR®-Anschlussleitung 2X1,5, blau
- ▶ Anflexierter Konturenstecker 16 A/250 V

Variante	Kompakt	XL
Leistung	187 W	372 W
Eingangsspannung	230 V AC	
Nennfrequenz	50/60 Hz	
Lichtstrom	24.000 lm	50.000 lm
Lichtausbeute	128 lm/W	134 lm/W
Farbtemperatur	5.000 K	
Farbwiedergabeindex (Ra)	>80	
Dimmbar	50% (180°) und 100% (360°)	
Abstrahlwinkel	breitstrahlend	
Umgebungstemperatur	- 25°C bis +30°C	
Schutzklasse	II	
Schutzart	IP65	
Stoßfestigkeitsgrad	IK08	
Maße	590 x Ø 270 mm	850 x Ø 270 mm
Gewicht	ca. 10 kg inkl. Leitung	ca. 14 kg inkl. Leitung

### Ausführung

#### LED-Arbeitsleuchte 360° 2.0 Kompakt

Inklusive Kurbel-Stativ, 1,75 – 4,00 m + Stativadapter ¾" + Transporttasche für die Leuchte

#### LED-Arbeitsleuchte 360° 2.0 XL

Inklusive Kurbel-Stativ, 1,75 – 4,00 m + Stativadapter ¾" + Transporttasche für die Leuchte

### Zugang

montiert mit 10 m ELPUR®-Anschlussleitung 2X1,5 blau mit anflexiertem Stecker 16 A/250 V

montiert mit 10 m ELPUR®-Anschlussleitung 2X1,5 blau mit anflexiertem Stecker 16 A/250 V

### Art.-Nr.

041482M.LEDS

041482XL.LEDS

Leuchten  
optional  
auch einzeln  
erhältlich

# UFO-Arbeitsleuchte LED

im Set mit Kurbelstativ 1,75 – 4,00 m

- ▶ Leistungsstarke LED-Arbeitsleuchte mit 360°-Abstrahlprofil
- ▶ Vertikale, tageslichthelle Großflächenbeleuchtung
- ▶ Blendreduziertes Licht durch opalisierte Abdeckung
- ▶ Vibrationsfest, gemäß DIN EN 60598-1
- ▶ Staubdicht und strahlwassergeschützt IP65
- ▶ UFO-Form: stabiler Stand und geringe Windlast
- ▶ Ausgezeichnetes Thermomanagement
- ▶ Universelle Stativanbindung (0°/30° geneigt)
- ▶ Als Hänge- oder Deckenleuchte einsetzbar
- ▶ Deckenaufhängung im Lieferumfang enthalten
- ▶ Montiert mit 10 m hochwertiger H07BQ-F-Leitung, gelb
- ▶ Integrierter Dimmerschalter und Schutzkontaktstecker
- ▶ ca. 6,5 m 3G1,5 vom Stecker bis zum Dimmerschalter / ca. 3,5 m 5G1,0 vom Dimmerschalter bis zur Leuchte

Leistung	380 W
Eingangsspannung	220 – 240 V AC
Nennfrequenz	50/60 Hz
Lichtstrom	57.000 lm
Lichtausbeute	150 lm/W
Farbtemperatur	5.000 K
Farbwiedergabeindex (Ra)	> 80
Abstrahlwinkel	breitstrahlend
Umgebungstemperatur	– 20°C bis +40°C
Schutzklasse	I
Schutzart	IP65 (nach unten strahlend)
Stoßfestigkeitsgrad	IK10
Maße (BxHxT)	750 x 250 x 630 mm
Gewicht	15,8 kg inkl. Anschlussleitung

## Ausführung

**UFO-Arbeitsleuchte LED, dimmbar, im Set**  
Inklusive Deckenaufhängung, Adapter f. DIN-Zapfen  
**Inklusive Kurbel-Stativ, 1,75 – 4,00 m + Stativadapter 3/4"**

## Zugang

montiert mit 10 m H07BQ-F-Leitung, gelb, mit integriertem Dimmerschalter und anflexiertem Stecker

## Art.-Nr.

04592S

## ohne Stativ

04592

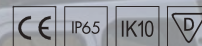

EINZELPRÜFUNG NACH  
**DGVV V3**



### Inklusive:

#### Deckenaufhängung

Art.-Nr. 0459282



### Inklusive:

#### Adapter f. DIN-Zapfen

Art.-Nr. 0459283



EINZELPRÜFUNG NACH  
DGUV V3



#### HALBSEITIG STEUERBAR

Die Leuchtenhälften lassen sich per Schalter separat schalten bzw. dimmen.



zusammengeklappt



- ▶ Einzigartiges, klappbares Kofferdesign
- ▶ Mobile Arbeitsleuchte (geklappt)
- ▶ Leuchtenhälften sind getrennt schalt- bzw. dimmbar



- ▶ Leistungsstarke, tageslichtweiße 360° Ausleuchtung von Großflächen (auf Stativ)



#### EXTREM MOBIL

- ▶ Einfacher Transport durch Tragegriff
- ▶ Inkl. Husse als Transportschutz

## LED-Kofferleuchte 360°

im Set mit Kurbelstativ 1,75 – 4,00 m

- ▶ Innovative 2 in 1 Lösung für Bau, Handwerk, Industrie sowie Einsatz- u. Rettungsdienste
- ▶ Einzigartiges, klappbares Kofferdesign
- ▶ 360°-Flächenleuchte & mobile Arbeitsleuchte in einem
- ▶ Leuchtenhälften getrennt schalt- bzw. dimmbar
- ▶ Leistungsstarke, tageslichtweiße Ausleuchtung
- ▶ Geringe Erwärmung, ohne Abkühlphase sofort transportierbar
- ▶ Robustes Aluminiumgehäuse, Kantenschutz aus Kunststoff
- ▶ Schlag- und stoßfest IK08
- ▶ Staubdicht und strahlwassergeschützt IP65
- ▶ Universelle Stativanbindung
- ▶ Vibrationsfest, gemäß DIN EN 60598-1
- ▶ 10 m abnehmbare Zuleitung H07BQ-F
- ▶ Integrierter Tragegriff am Gehäuse
- ▶ Inkl. Adapter für DIN-Zapfen-Aufnahme nach DIN 14640
- ▶ Inkl. schützender Transport-Husse für sicheren Transport

Leistung	380 W
Eingangsspannung	220 – 240 V AC
Nennfrequenz	50/60 Hz
Lichtstrom	50.500 lm
Lichtausbeute	133 lm/W
Farbtemperatur	5.000 K
Farbwiedergabeindex (Ra)	> 80
Abstrahlwinkel	breitstrahlend
Umgebungstemperatur	– 20°C bis + 40°C
Schutzklasse	I
Schutzart	IP65
Maße ausgeklappt (BxHxT)	725 x 140 x 695 mm
Maße eingeklappt (BxHxT)	375 x 230 x 695 mm
Gewicht	13,2 kg inkl. Anschlussleitung

#### Ausführung

##### LED-Kofferleuchte 360°

Inklusive Kurbel-Stativ, 1,75 – 4,00 m + Stativadapter 3/4"

#### Zugang

montiert mit 10 m H07BQ-F-Leitung, gelb, mit integriertem beidseitigem Dimmerschalter und anflexiertem Stecker

#### Art.-Nr.

04692S

#### ohne Stativ

04692

## Kurbel-Stativ

1,75 – 4,0 m



### Ausführung

Kurbel-Stativ 1,75 – 4,0 m inklusive Stativadapter 3/4"

### Art.-Nr.

03884.2

## Teleskopstativ

0,9 – 2,0 m



### Ausführung

Teleskopstativ 0,9 – 2,0 m mit Schnellaufbau-Funktion

### Art.-Nr.

038852

## Stativ

1,10 – 3,40 m



### Ausführung

Stativ 1,10 – 3,40 m

### Art.-Nr.

04591

Stativ 1,10 – 3,40 m + DIN-Zapfen

04591FW

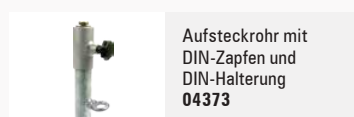

Aufsteckrohr mit DIN-Zapfen und DIN-Halterung  
**04373**

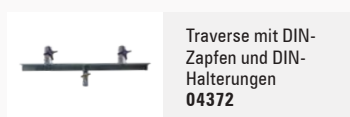

Traverse mit DIN-Zapfen und DIN-Halterungen  
**04372**

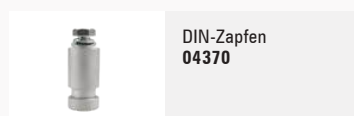

DIN-Zapfen  
**04370**

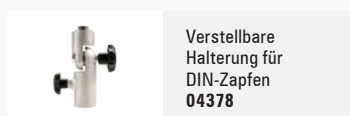

Verstellbare Halterung für DIN-Zapfen  
**04378**



Halterung mit Feststellschraube für DIN-Zapfen  
**04371**

## DIN-Montagesystem für Leuchten

- ▶ DIN-Halter und -Zapfen nach DIN 14640
- ▶ Normzapfen für Feuerwehr, THW und Rettungskräfte
- ▶ Sekundenschnelle Montage von Lichtsystemen
- ▶ Mühelos auf- und abgebaut durch 1 Person
- ▶ Universelle Befestigung an Scheinwerfern und auf Stativen
- ▶ 360° Horizontaldrehung durch Einpunktbefestigung

**3er Set**

TÜV  
GEPRÜFT

AI  
Aluminium

### Aluminium- Leuchtenkopf

Die LED-Akku-  
Handleuchte ist  
damit besonders  
robust und die LEDs  
sind gut gekühlt.



Stufenlos dimmbar



Leuchtkopf aus Aluminium  
180° verstellbar



Integrierte Powerbank



Magnetischer Standfuß mit Haken

## LED-Akku-Handleuchte

- ▶ Robuste, akkubetriebene LED-Handleuchte mit Schwenkkopf
- ▶ Leistungsstarker Akku: max. 24 Std. Leuchtdauer (je nach Dimmstufe)
- ▶ Widerstandsfähiger Polycarbonatkörper
- ▶ Um 180° drehbarer Leuchtenkopf aus Aluminium
- ▶ Optimale Ausrichtung des Lichts
- ▶ Schlagfestigkeit IK07
- ▶ Staub- und spritzwassergeschützt IP54
- ▶ Stufenlose Dimmfunktion über Einstellrad
- ▶ Magnetischer Standfuß
- ▶ Ausklappbarer Aufhänge-Haken am Boden
- ▶ Integrierte Powerbank zum Laden mobiler USB-Endgeräte
- ▶ USB-C-Anschluss

Leistungsaufnahme	max. 9 W
Stromversorgung (Akku)	3.7 V / 5.200 mAh Li-ion
Lichtstrom	60 – 1.000 lm
Abstrahlwinkel	breitstrahlend
Farbtemperatur	6.500 K
Farbwiedergabeindex (Ra)	>80
Umgebungstemperatur	-10°C bis +40°C
Dimmbar	stufenlos
Leuchtdauer	max. 24 Stunden (je nach Dimmstufe)
Ladezeit	4,5 Stunden
Schutzart	IP54
Stoßfestigkeitsgrad	IK07
Maße (BxHxT)	260 x Ø 75 mm
Gewicht	490 g

### Ausführung

LED-Akku-Handleuchte inkl. USB Ladekabel + Netzteil (VPE à 3 Stk.)

Art.-Nr.

076002

## LED-Akku-Faltleuchte 2.0

- ▶ Akkubetriebene LED-Akku-Handleuchte mit Faltfunktion
- ▶ Stabkopf um 180° verstellbar
- ▶ Ein- und ausgeklappt nutzbar
- ▶ Ergonomische Form
- ▶ Optimale Ausrichtung des Lichts
- ▶ Front- und rückseitige LED-Paneele
- ▶ LED-Spot am Stabkopf für schwierig zu erreichende Stellen
- ▶ 2-stufige Dimmfunktion
- ▶ Max. 9 Std. Leuchtdauer (je nach Dimmstufe)
- ▶ Magnetischer Standfuß
- ▶ USB-C-Anschluss

Stromversorgung (Akku)	3.7 V / 2.600 mAh Li-ion
Lichtstrom	120 – 800 lm / Spot: 120 lm / Rückseitenlicht: 120/400 lm
Abstrahlwinkel	breitstrahlend/Spot
Farbtemperatur	6.500 K
Umgebungstemperatur	-10°C bis +40°C
Dimmbar	LED-Module, je 2 Stufen / Spot: 1 Stufe (nicht dimmbar)
Leuchtdauer	bis zu 9 Stunden (je von Dimmstufe)
Ladezeit	4 Stunden
Schutzart	IP54
Stoßfestigkeitsgrad	IK07
Maße (BxHxT) aus-/eingeklappt	304 x 33 x 29 mm (ausgeklappt)
Gewicht	193 g

### Ausführung

LED-Akku-Faltleuchte inkl. USB Ladekabel + Netzteil (VPE à 3 Stk.)

3er Set

CE

IK07

IP54

**Al**  
Aluminium

**Aluminium-Leuchtenkörper**

Die LED-Leuchte ist damit besonders robust und die LEDs sind gut gekühlt.

Stabkopf um 180° verstellbar

Magnetischer Standfuß / Spot auch bei eingeklappter Leuchte nutzbar

Ein- und ausgeklappt nutzbar

Zusätzliche Spotleuchte

Art.-Nr.

0760032

**3er Set****NEU**

CE IP44 IK08



<b>A1</b> Aluminium	<b>C</b> Carbon
------------------------	--------------------

**Robuster Leuchtenkörper**  
aus Aluminium mit Carbon-Fiberglas.

Superheller LED-Spot  
mit verschiedenen  
Leuchtmodi



## LED-Taschenlampe Carbon

- ▶ Fokussierbarer Abstrahlwinkel für perfekte Ausleuchtung
- ▶ Batteriebetrieben, inkl. 3x AAA-Batterien 1,5V
- ▶ Kompakt und handlich
- ▶ Ideal als täglicher Begleiter
- ▶ Aluminiumgehäuse mit Carbon-Fiberglas
- ▶ Superheller LED-Spot
- ▶ Verschiedene Leuchtmodi: 300lm, 90lm, Blitzlicht
- ▶ Blauer Außenring leuchtet im ausgezogenen Zustand



Stabiler Clip



Unglaublich hell – bis zu 300 Lumen



Einfach durch 3 Modi schalten



Praktische Handschlaufe

Lichtstrom	Bis zu 300 Lm
Leuchtdauer	ca. 10 Std. (batterieabhängig)
Schutzart	IP44
Stoßfestigkeitsgrad	IK08
Maße (BxHxT)	37 x 128 (144) mm
Gewicht	158 g

### Ausführung

LED-Taschenlampe Carbon inkl. 3x AAA-Batterien (VPE à 3 Stk.)

### Art.-Nr.

027392V3

# LED-Akku-Teleskop-Taschenlampe

- ▶ Ultrastarke LED-Taschenlampe
- ▶ Mit leistungsstarkem Akku und USB-C-Ladefunktion
- ▶ Tageslichthelle Ausleuchtung mit bis zu 4.000lm (Spot)
- ▶ Fokussierbarer Abstrahlwinkel für perfekte Ausleuchtung
- ▶ Ausdrehbares, teleskopartiges LED-Modul im Leuchtengriff
- ▶ Verschiedene Leuchtmodi, bis zu 400lm
- ▶ 360° weißes Licht, 360° rotes Signallicht
- ▶ Magnetischer Fuß
- ▶ Digitale Akku-Kapazitätsanzeige in Prozent
- ▶ Inkludierte Powerbank



Integrierte Powerbank



Akkustands-Anzeige



Ausdrehbares LED-Modul



Magnetfuß

Stromversorgung (Akku)	3.6 V / 2.600 mAh Li-ion
Lichtstrom	Bis zu 4.000 Lm
Leuchtdauer	bis zu 6 Stunden
Schutzart	IP44
Stoßfestigkeitsgrad	IK08
Maße (BxHxT)	173 x 46 mm
Gewicht	343 g

## Ausführung

LED-Akku-Teleskop-Taschenlampe inkl. USB-Ladekabel (VPE à 3 Stk.)

3er Set

NEU

CE IP44 IK08



AI  
Aluminium

## Aluminium-Leuchtenkopf

Die LED-Akku-Handleuchte ist damit besonders robust und die LEDs sind gut gekühlt.

Ausdrehbares  
LED-Modul



Art.-Nr.

03808V3

Optional

USB-Netzteil

Art.-Nr.

0300081

3er Set

NEU

CE IP65 IK06



Auch ohne Kopfband nutzbar

## LED-Akku-Kopfleuchte 2.0

- ▶ Ultrastarke LED-Kopfleuchte
- ▶ Mit leistungsstarkem Akku und USB-C-Ladefunktion
- ▶ Tageslichthelle Ausleuchtung mit bis zu 3.000lm
- ▶ Breiter Abstrahlwinkel für großflächige Lichtverteilung
- ▶ Dreibeiniges Über-Kopf-Band für perfekten Sitz
- ▶ 4 Helligkeitsmodi: 3.000lm, 850lm, 400lm, 50lm
- ▶ Robustes Gehäuse aus Aluminium
- ▶ Leuchte abnehmbar und somit als Taschenlampe nutzbar
- ▶ Mit magnetischem Fuß



Magnetfuß



Robustes Aluminiumgehäuse



4 Helligkeitsmodi



bis zu 20 Std. Akkulaufzeit

Stromversorgung (Akku)	3.7 V / 2.600 mAh Li-ion
Lichtstrom	bis zu 3.000 Lumen
Leuchtdauer	bis zu 20 Stunden
Schutzart	IP65
Stoßfestigkeitsgrad	IK06
Maße (BxHxT)	104 x 44 x 39 mm
Gewicht	214 g

### Ausführung

LED-Akku-Kopfleuchte 2.0 inkl. USB-Ladekabel (VPE à 3 Stk.)

### Art.-Nr.

045932V3

### Optional

USB-Netzteil

### Art.-Nr.

0300081

## LED-Akku-Leuchte Mini

- ▶ Kompakte LED-Arbeitsleuchte im Miniatur-Format
- ▶ Mit leistungsstarkem Akku und USB-C-Ladefunktion
- ▶ Extrem robustes Gehäuse
- ▶ Stoßfest nach IK07
- ▶ Staubdicht und geschützt gegen Strahlwasser nach IP65
- ▶ Drehbarer Leuchtkopf um 180°
- ▶ 2 Abstrahlwinkel/Leuchtmodi: 20° / 250lm, 120° / 700lm
- ▶ Justierbarer Bügel mit Magnetfuß
- ▶ Akku-Kapazitätsanzeige auf Leuchtenrückseite



Leuchtkopf 180° verstellbar



Justierbarer Bügel mit Magnetfuß



Akkustandsanzeige



Extrem robust gegen Staub, Wasser und Stöße: IP65 und IK07

Stromversorgung (Akku)	3.7 V / 2.600 mAh Li-Ion
Lichtstrom	250 lm (20°) / 700 lm (120°)
Leuchtdauer	bis zu 10 Stunden
Schutzart	IP65
Stoßfestigkeitsgrad	IK07
Maße (BxHxT)	93,5 x 80 x 35,5 mm
Gewicht	210 g

### Ausführung

LED-Akku-Leuchte Mini inkl. USB-Ladekabel und -Netzteil (VPE à 3 Stk.)

3er Set

NEU

CE IP65 IK07



**Handlich und leuchtstark**

breitstrahlend  
mit bis zu 700lm

Art.-Nr.

03805V3



NEU

5er Set



Ausführung	Art.-Nr.
LED-Akku-Stiftleuchte 2.0 inkl. USB-Ladekabel (VPE à 5 Stk.)	02742V5
USB-Netzteil optional	0300081



Inklusive  
orangefarbener  
Streuscheibe

Inklusive Ladestation



Ausführung	Art.-Nr.
LED-Akku-Handscheinwerfer NLF mit Ladevorrichtung	03803

## LED-Akku-Stiftleuchte 2.0

- ▶ LED-Taschenlampe im Stift-Design
- ▶ Mit leistungsstarkem Akku und USB-C-Ladefunktion
- ▶ Für den schnellen und flexiblen Einsatz
- ▶ Robustes Gehäuse aus Aluminium
- ▶ Befestigungs-Clip und Fuß sind magnetisch
- ▶ Superhelles SMD-Panel + LED-Spot
- ▶ Verschiedene Leuchtstufen einstellbar

Stromversorgung (Akku)	3,7 V / 750 mAh Li-ion
Lichtstrom	bis zu 300 lm
Leuchtdauer	bis zu 5 Stunden
Schutzart / Stoßfestigkeitsgrad	IP20 / IK07
Maße (BxHxT) / Gewicht	15,2 x 21,2 x 170 mm / 61 g

## LED-Akku-Handscheinwerfer NLF

- ▶ Robuster LED-Akku-Handscheinwerfer für den mobilen Einsatz
- ▶ Leistungsstarker Akku: max. 43 Std. (je nach Dimmstufe)
- ▶ Drehbares Leuchtenkopf-Gelenk
- ▶ Gleichmäßiges Lichtbild durch spezielle Linsenoptik
- ▶ Bis zu 470 m Lichtweite
- ▶ Integrierte Ladekontrollanzeige
- ▶ Funktionen per Knopfdruck durchwählbar:  
Kurz-, Mittel-, Weitdistanz, alle LEDs gleichzeitig,  
Dimm-Modus min. 8%, Warnblink-Modus
- ▶ Notlichtfunktion (NLF): Beim Stromausfall (im Lademodus)  
wird der Handscheinwerfer automatisch eingeschaltet
- ▶ Magnet an der Unterseite

Lichtstrom	max. 1.700 lm
Leuchtdauer	100 %: 7 Stunden 8 %: 43 Stunden
Ladedauer	bis zu 9 Stunden
Stromversorgung (Akku)	3,7 V / 10.400 mAh Li-Ion
Gewicht	755 g

## Bewegungsmelder 360°

- ▶ Passiv-Infrarot-Bewegungsmelder
- ▶ Erfassungsbereich 360° bei 12 m
- ▶ Einschaltzeit: von 3 Sekunden bis 12 Minuten
- ▶ Decken-, Wand- und Eckinstallation inklusive Universalwinkel
- ▶ Ansprechempfindlichkeit stufenlos einstellbar
- ▶ Unterkriechschutz Radius 1 m
- ▶ Dämmerungsschwelle stufenlos einstellbar
- ▶ Verstellbarer Kopf
- ▶ Max. Last: 2.200 W
- ▶ Temperaturbereich: -20°C bis +40°C

## Montagestütze

- ▶ Zum Anpressen, Abstützen und Fixieren
- ▶ Länge: 1,55 – 3,10 m
- ▶ Anpressdruck: 80 kg (kurzfristig max. 140 kg)
- ▶ Schrägstellung bis 45° durch kugelgelagerten Gummiteller möglich

Ausführung	Art.-Nr.
Montagestütze 1,55 – 3,10 m	02075

## Befestigungsklammer

- ▶ Max. Belastung: 20 kg
- ▶ Der befestigte Strahler ist mit entsprechender Sicherheitsvorrichtung zusätzlich zu sichern

Ausführung	Art.-Nr.
Befestigungsklammer – geeignet für diverse LED-Strahler und LED-Akku-Arbeitsleuchten	070361.2
Befestigungsklammer – geeignet für Arbeitsleuchte Robusto LED	070362.2

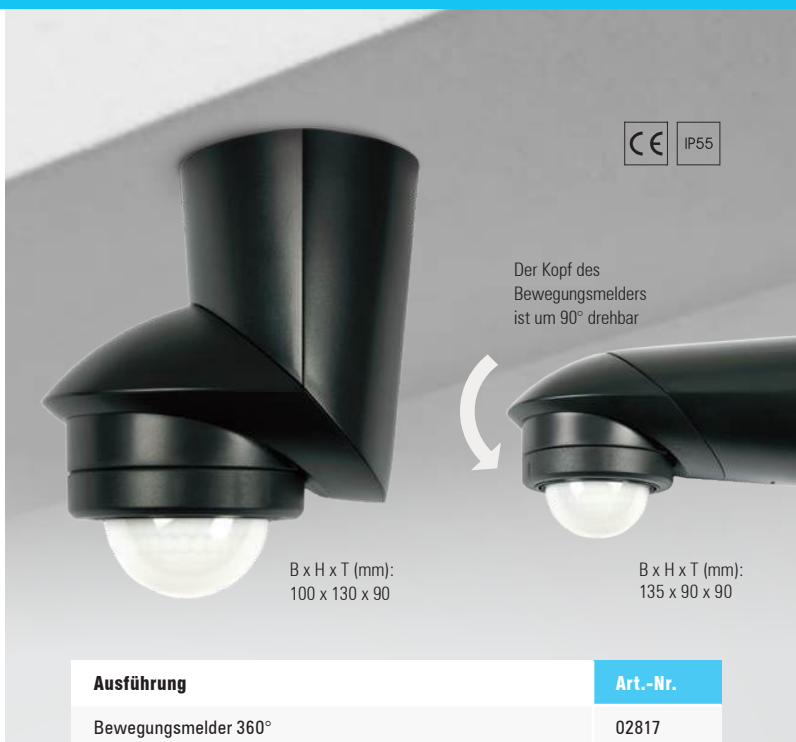

# Beleuchtungsstärken im Innenbereich.

Die angegebenen Werte sind Beleuchtungsstärken auf der Bezugsfläche der Sehaufgabe, die horizontal, vertikal oder geneigt sein kann. Auf die Regelungen des Punktes 5.2 Abs. 1 (ASR A3.4) für bestehende Beleuchtungseinrichtungen wird verwiesen.

Arbeitsräume, Arbeitsplätze, Tätigkeiten		Mindestwert der Beleuchtungsstärke in Lux (lx)	Arbeitsräume, Arbeitsplätze, Tätigkeiten		Mindestwert der Beleuchtungsstärke in Lux (lx)
<b>1 Verkehrswege</b>			<b>8 Keramik, Fliesen, Glas, Glaswaren</b>		
1.1	Verkehrsflächen und Flure ohne Fahrzeugverkehr	50	8.1	Trocknen	50
1.1a	Verkehrsflächen und Flure im Bereich von Absätzen und Stufen	100	8.2	Materialaufbereitung, allgemeine Maschinenarbeiten	300
1.2	Verkehrsflächen und Flure mit Fahrzeugverkehr	150	8.3	Emaillieren, Walzen, Pressen, Formen einfacher Teile, Glasieren, Glasblasen	300
1.3	Treppen, Fahrtreppen, Fahrsteige, Aufzüge	100	8.4	Schleifen, Gravieren, Polieren von Glas, Formen kleiner Teile, Herstellung von Glasinstrumenten	750
1.4	Laderampen, Ladebereiche	150	<b>9 Chemische Industrie, Kunststoff- und Gummiindustrie</b>		
1.6	Halleneinfahrten: Tagesbetrieb (Übergangsbereich im Gebäude) Nachtbetrieb (Übergangsbereich vor dem Gebäude)	400 50	9.1	Verfahrenstechnische Anlagen mit Fernbedienung	50
<b>2 Lager</b>			9.2	Verfahrenstechnische Anlagen mit gelegentlichen manuellen Eingriffen	150
2.1	Versand- und Verpackungsbereiche	300	9.3	Arbeitsplätze in verfahrenstechnischen Anlagen	300
2.3	Lagerräume mit Suchaufgaben	100	9.6	Zuschneiden, Nachbearbeiten, Kontrollarbeiten	750
2.4	Lagerräume mit Leseaufgaben	200	<b>10 Elektro-Industrie</b>		
<b>3 Allgemeine Bereiche, Tätigkeiten und Aufgaben</b>			10.1	Kabel- und Drahtherstellung	300
3.1	Kantinen, Teeküchen, SB-Restaurants	200	10.3	Montagearbeiten, Wickeln • grobe, z. B. große Transformatoren • mittelfeine, z. B. Schalttafeln • feine, z. B. Telefone • sehr feine, z. B. Messinstrumente	300 500 750 1.000
3.2	Pausenräume, Warteräume, Aufenthaltsräume	200	10.4	Elektronikwerkstätten, Prüfen, Justieren	1.500
3.4	Waschräume, Bäder, Toiletten, Umkleideräume	200	<b>11 Nahrungs- und Genussmittelindustrie</b>		
3.6	Haustechnische Anlagen, Schaltgeräte Räume	200	11.1	Arbeitsplätze und -zonen in: • Brauereien auf Malzböden zum Waschen, zum Abfüllen in Fässern, zur Reinigung, zum Sieben, zum Schälen • zum Kochen in Konserven- und Schokoladenfabriken • Arbeitsplätze und -zonen in Zuckerfabriken • zum Trocknen und Fermentieren von Rohtabak, Gärkeller	200
3.11	Eingangshallen	200	11.2	Schneiden, Sortieren, Waschen, Mahlen, Mischen und Abpacken von Produkten	300
3.12	Empfangstheke, Schalter, Portiertheke	300	11.3	Arbeitsplätze und kritische Zonen in Schlachthöfen, Metzgereien, Molkereien, Mühlen	500
<b>5 Landwirtschaft</b>			11.4	Herstellung von Feinkost-Nahrungsmitteln, Herstellung von Zigarren und Zigaretten	500
5.1	Beschicken und Bedienen von Fördereinrichtungen und Maschinen	200	11.5	Kontrolle von Gläsern und Flaschen, Produktkontrolle, Garnieren, Sortieren, Dekorieren	500
5.2	Behandlungsstände für Tiere	200			
5.3	Melkstände	200			
<b>7 Zement-, Beton- und Ziegelindustrie</b>					
7.1	Trocknen	50			
7.2	Materialaufbereitung, Arbeiten an Öfen und Mischern	200			
7.3	Allgemeine Maschinenarbeiten, Grobformen	300			

## Richtwerte Beleuchtungsstärke



Arbeitsräume, Arbeitsplätze, Tätigkeiten		Mindestwert der Beleuchtungsstärke in Lux (lx)	Arbeitsräume, Arbeitsplätze, Tätigkeiten		Mindestwert der Beleuchtungsstärke in Lux (lx)
<b>16 Metallbearbeitung/-verarbeitung, Gießereien + Metallguss</b>			<b>20 Walz-, Hütten- und Stahlwerke</b>		
16.1	Sandaufbereitung, Gussputzerei, Gieß- und Schmelzhallen, Ausleerstellen, Maschinenformerei	200	20.1	Produktionsanlagen ohne manuelle Eingriffe	50
16.2	Hand- und Kernformerei, Druckgießerei	300	20.2	Produktionsanlagen mit manuellen Eingriffen	200
16.6	Schweißen	300	20.3	Haspel, Scheren-/Trennstrecken der Walzstraße	300
16.7	Grobe und mittlere Maschinenarbeiten	300	<b>22 Automobilbau</b>		
16.8	Feine Maschinenarbeiten	500	22.1	Karosseriebau und Montage	500
16.9	Anreißen, Kontrolle	750	22.2	Lackieren, Spritzkabinen, Schleifkabinen	750
16.12	Verarbeitung von leichten Blechen: Dicke < 5 mm	300	22.4	Polsterei	1.000
16.14	Montagearbeiten:		22.5	Endkontrolle, Oberflächenkontrolle	1.000
	• grobe	200	<b>23 Holzbearbeitung und -verarbeitung</b>		
	• mittelfeine	300	23.1	Automatische Bearbeitung, z. B. Trocknung, Schichtholzerstellung	50
	• feine	500	23.2	Dämpfgruben	100
	• sehr feine	750	23.3	Sägegatter	200
16.15	Galvanisieren	300	23.4	Arbeiten an der Hobelbank, Leimen, Zusammenbau	300
16.16	Oberflächenbearbeitung und Lackierung	750	23.5	Schleifen, Lackieren, Tischlerei	750
16.17	Werkzeug-, Lehren- und Vorrichtungsbau, Präzisions- und Mikromechanik	1.000	23.6	Arbeiten an Holzbearbeitungsmaschinen, z. B. Drechseln, Kehlen, Abrichten, Fugen, Schneiden, Sägen, Fräsen, Hobeln	500
16.18	Kfz-Werkstätten und Kfz-Prüfstellen	300			
<b>17 Papier und Papierwaren</b>			<b>24 Verkaufsräume</b>		
17.1	Arbeiten an Holländern, Kollergängen, Holzschleiferei	200	24.1	Verkaufsbereich	300
17.2	Papierherstellung und -verarbeitung, Papier- und Wellpappmaschinen, Kartonagenfabrikation	300	24.2	Kassenbereich, Packtisch	500
17.3	Allgemeine Buchbinderarbeiten, z. B. Falten, Sortieren, Leimen, Schneiden, Prägen, Nähen	500	<b>25 Messen und Ausstellungshallen</b>		
<b>18 Kraftwerke</b>			25.1	Allgemeinbeleuchtung	300
18.1	Kraftstoff-Versorgungsanlagen	50			
18.2	Kesselhäuser	100			
18.3	Maschinenhallen	200			
18.4	Nebenräume, z. B. Pumpenräume, Kondensatorräume usw.; Schaltanlagen (in Gebäuden)	200			
18.5	Außen-Schaltanlagen	20			

Die hier aufgelisteten Informationen sind nur ein Auszug aus der Vorschrift "Technische Regeln für Arbeitsstätten (ASR A3.4)"

# Beleuchtungsstärken im Freien.

Die angegebenen Werte sind Beleuchtungsstärken auf der Bezugsfläche der Sehaufgabe, die horizontal, vertikal oder geneigt sein kann. Auf die Regelungen des Punktes 6.1 Abs. 1 (ASR A3.4) für bestehende Beleuchtungsstärken wird verwiesen.

Arbeitsräume, Arbeitsplätze, Tätigkeiten		Mindestwert der Beleuchtungsstärke in Lux (lx)	Arbeitsräume, Arbeitsplätze, Tätigkeiten		Mindestwert der Beleuchtungsstärke in Lux (lx)
<b>1 Verkehrswege</b>			<b>4 Umschlagflächen, Verladestellen, Lagerflächen</b>		
1.1	Toranlagen	50	4.1	Lagerflächen Massengut	10
1.2	Fußwege	5	4.2	Umschlagflächen, Verladestellen	30
1.3	Werkstraßen mit Be- und Entladezone oder mit starkem Querverkehr und mit Geschwindigkeitsbegrenzung max. 30 km/h	10	4.3	Lagerflächen Stückgut	30
1.4	Werkstraßen mit Be- und Entladezone oder mit starkem Querverkehr und mit Geschwindigkeitsbegrenzung max. 50 km/h	20	<b>5 Gleisanlagen, Bahnbereiche</b>		
<b>2 Parkplätze</b>			5.1	Tätigkeiten im Gleisbereich, Rangieren, Verkehrswege in Bahnanlagen bei Eisenbahnen	10
2.1	Betriebliche Parkplätze	10	5.2	Gleisbauarbeiten	50
<b>3 Häfen</b>			5.3	Bahnüberwege	20
3.1	Kaianlagen, Kaikante	5	5.4	Laderampen	150
3.2	Verladen und Lagerung von Massengut (Schüttgut, Flüssigkeit)	10	5.5	Umschlagbereiche	30
3.4	Verladen von Stückgut	20	<b>6 Chemische Großanlagen</b>		
3.5	Lager für Stückgut	20	6.1	Einfache Arbeiten, Betätigung v. Ventilen, Motoren, Brennern	20
3.6	Container-Umschlagflächen, Stellflächen und Verkehrszonen	20	6.2	Be- und Entladebereiche	50
3.7	Be- und Entladen von Containern	100	<b>7 Kraftwerke</b>		
3.8	Anlegestellen für Personenverkehr	30	7.1	Verkehrszone Herkömmliche Kraftwerke	10
3.9	Anlegestellen für gemischten Verkehr	50	7.2	Verkehrszone Kernkraftwerke	20
3.10	Docks	50	7.3	Schaltanlagen	20

<b>Arbeitsräume, Arbeitsplätze, Tätigkeiten</b>		Mindestwert der Beleuchtungsstärke in Lux (lx)
---	--	--

## 8 Tagebau

8.1	Orientierungsbeleuchtung	3
8.2	Zusatzbeleuchtung im Arbeitsbereich	20

## 9 Kläranlagen

9.1	Wege	5
9.2	Gebrauch von Werkzeugen, Bedienung handgesteuerter Ventile, In- und Außerbetriebsetzen von Motoren, mechanische Wasseraufbereitungsanlagen, z. B. Rechen	50
9.3	Chemische Wasseraufbereitungsanlagen, Undichtigkeitsprüfungen, allgemeine Wartungsarbeiten, Instrumentenablesung	100
9.4	Reparaturarbeiten an Motoren und elektrischen Einrichtungen	200

## 10 Tankstellen

10.1	Tankstellen	100
------	-------------	-----

## 11 Flughäfen

11.1	Vorfeld allgemein	20
11.2	Umschlagsbereiche im Vorfeld	30

<b>Arbeitsräume, Arbeitsplätze, Tätigkeiten</b>		Mindestwert der Beleuchtungsstärke in Lux (lx)
---	--	--

## Baustellen

	Allgemeine Beleuchtung, Verkehrswege	20
	Grobe Tätigkeiten, z. B.: Erd-, Hilfs- und Lagerarbeiten, Transport, Verlegen von Entwässerungsrohren	50
	Normale Tätigkeiten, z. B.: Montage von Fertigteilen, einfache Bewehrungsarbeiten, Schalungsarbeiten, Stahlbeton- und Maurerarbeiten, Installationsarbeiten, Arbeiten im Tunnel	100
	Feine Tätigkeiten, z. B.: Anspruchsvolle Montagen, Oberflächenbearbeitung	200

Werden auf Baustellen Tätigkeiten an ortsfesten Arbeitsplätzen verrichtet, so sind die entsprechenden Werte für den Innenbereich anzuwenden.



www.elektron-berlin.de

# Noch mehr Profi-Technik

von Elektron Berlin

Leitungsroller

Verlängerungsleitungen

Energieverteiler

Steckverbindungen

Schutzkontakt + CEE



Prospekt-Nr.: 05190  
Stand: 12-2025

Konzeption, Abbildungen,  
Layout & Satz:  
© Elektron Berlin GmbH

**Elektron Berlin GmbH**  
Saatwinkler Damm 60  
13627 Berlin  
DEUTSCHLAND

Tel.: +49 (30) 346 85 - 0  
vertrieb@elektron-berlin.de  
www.elektron-berlin.de

Technische bzw. Fabrikationsänderungen, Irrtümer und Liefermöglichkeiten vorbehalten.  
Maße, Gewichte und Abbildungen freibleibend. © 2025 Elektron Berlin GmbH

Lieferung unserer Produkte erfolgt aufgrund der Allgemeinen Lieferbedingungen für Erzeugnisse und Leistungen der Elektroindustrie. Unsere Rechnungen sind zahlbar innerhalb von 30 Tagen netto. Lieferung ab Werk. Die Verpackung wird günstigst berechnet. Die Leitungsbedruckung ist eine Serviceleistung der Elektron Berlin GmbH, die zu keiner Reklamation bzw. zu Regressanspruch berechtigt. Bei Leitungen gilt der festgesetzte Kupferzuschlag zu den vereinbarten Preisen. Die MwSt. wird nach den gesetzlichen Vorschriften in Rechnung gestellt. Beanstandungen können nur innerhalb von 6 Tagen nach Erhalt der Ware berücksichtigt werden. Lieferungen erfolgen unter erweitertem Eigentumsvorbehalt.

Erfüllungsort für beide Vertragsteile ist Berlin. Gerichtsstand Berlin-Charlottenburg. Zahlungen sind ausschließlich an die Firma Elektron Berlin GmbH zu leisten. Unsere Außendienstmitarbeiter sind nicht zur Abänderung/zum Storno eines an die Elektron Berlin GmbH erteilten Auftrages und nicht zur Rücknahme von uns gelieferter Artikel berechtigt.

Ihr persönlicher Kontakt

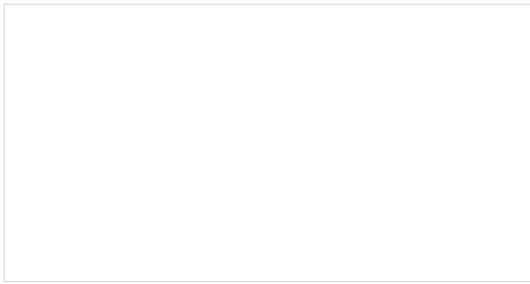

**eLEKTRON**BERLIN®

Elektron Berlin GmbH  
Saatwinkler Damm 60  
13627 Berlin



Tel.: +49 (0)30 346 85 - 0  
info@elektron-berlin.de  
www.elektron-berlin.de

# Neu & nur bei Elektron Berlin.

HEAVY  
DUTY  
MODELL

NEU

Profi-Aufroller

Mit 25 m Leuchtband

Gesamtlänge teilbar

Stoßfest nach IK10

Schutz vor Überdehnung



Professionelles LED-  
Leuchtband 2.0

Hier im Katalog